

Manual de operação

Level Plus[®] – SoCLEAN[®]

Transmissores magnetoestrictivos de nível de líquidos com Tecnologia Temposonics[®]

- Acabamento Sanitário e Eletropolido
- Precisão Inerente ± 1 mm
- Sem Manutenção ou Recalibração Agendada
- Certificado para Área Perigosa



Índice de conteúdos

1. Dados de contato	3
2. Termos e definições	3
3. Introdução	5
3.1 Objetivo e uso desse manual	5
3.2 Símbolos e avisos usados	5
4. Instruções de segurança	5
4.1 Uso pretendido	5
4.2 Uso incorreto previsível	5
4.3 Instalação, comissionamento e operação	6
5. Visão geral do produto	6
5.1 Componentes	6
5.2 Precisão	8
5.3 Garantia	8
5.4 Armazenamento	8
5.5 Especificações CRN	9
5.6 Identificação do número do modelo	10
5.7 Dados técnicos	12
6. Instalação e montagem	13
6.1 Treinamento	13
6.2 Poços artesianos e hastes guia	13
6.3 Ferramentas	13
6.4 Etapas de instalação	13
6.5 Montagem	13
7. Conexões elétricas	14
7.1 Informações básicas	14
7.2 Recomendações de segurança	14
7.3 Topologias industriais	14
7.4 Recomendações do cabo	15
7.5 Conduíte elétrico	15
7.6 Aterramento	16
7.7 Barreiras de segurança	17
8. Comissionamento	17
8.1 Treinamento	17
8.2 Ferramentas	17
8.3 Software de configuração	17
8.4 Etapas de comissionamento	18
9. Manutenção	18
9.1 Treinamento	18
9.2 Ferramentas	18
9.3 Inspeção	18
9.4 Manutenção preventiva	18
10. Reparos	19
10.1 Política de RMA (Autorização de material devolvido)	19
10.2 Treinamento	19
10.3 Ferramentas	19
10.4 Detecção e resolução de falhas	19
10.5 Software de configuração	20
11. Peças de reposição	20
12. Interface	20
12.1 MODBUS	20
12.2 DDA	20
12.3 HART®	20
13. Informações da agência	21
13.1 Visão geral das aprovações	21
13.2 Certificados	22
13.3 FM	22
13.4 FMC	33
13.5 ATEX/IECEx	48

1. Dados de contato

EUA

Dados gerais

Tel: +1-919-677-0100

Fax: +1-919-677-2343

E-mail: info.us@temposonics.com

<http://www.temposonics.com>

Endereço postal e de envio

Temposonics LLC

3001 Sheldon Drive

Cary, North Carolina, 27513, USA

Atendimento ao cliente

Tel: +1-800-633-7609

Fax: +1-800-498-4442

E-mail: info.us@temposonics.com

Suporte técnico e aplicações

Suporte técnico de emergência 24 horas

Tel: +1-800-633-7609

E-mail: levelplus@temposonics.com

Alemanha

Dados gerais

Tel: +49-2351-9587-0

Fax: +49-2351-56491

E-mail: info.de@temposonics.com

<http://www.temposonics.com>

Endereço postal e de envio

Temposonics GmbH & Co. KG

Auf dem Schüffel 9

58513 Lüdenscheid, Alemanha

Suporte técnico e aplicações

Tel: +49-2351-9587-0

E-mail: info.de@temposonics.com

<http://www.temposonics.com>

2. Termos e definições

6A Óleos pesados

“Óleos crus pesados em geral”, correção de volume a 60°F por gravidade API.

6B Óleos leves

“Produtos Generalizados”, correção de volume a 60 °F por gravidade API.

6C Substâncias químicas

“Fatores de correção por volume” (VCF) para aplicações individuais e especiais, correção do volume a 60 °F por coeficientes de expansão térmica.

6C Mod

Referência de temperatura ajustável para definir o VCF.

A

À prova de chamas

Tipo de proteção baseada no gabinete onde são colocadas as partes que podem incendiar-se em uma atmosfera explosiva e que podem resistir à pressão desenvolvida durante uma explosão interna devido a uma mistura e que evita que a explosão afete o ambiente ao redor do gabinete.

À prova de explosão

Tipo de proteção baseada no gabinete onde são colocadas as partes que podem incendiar-se em uma atmosfera explosiva e que podem resistir à pressão desenvolvida durante uma explosão interna devido a uma mistura e que evita a transmissão da explosão para o ambiente ao redor do gabinete.

C

Capacidade de operação

O *volume máximo de líquido* que o usuário quer que contenha no recipiente é, geralmente, 80% do volume máximo que o recipiente pode hospedar antes de atingir o ponto de extravasamento.

Compensação de esfera

Um *valor do offset*, que representa o volume extra em uma esfera que apresenta partes com geometria da esfera irregular, é usado para calcular o volume junto com o *raio da esfera*.

D

DDA (Direct Digital Access (acesso direto digital))

Protocolo digital proprietário desenvolvido pela Temposonics para uso em áreas com segurança intrínseca.

Densidade

Massa dividida pelo volume de um objeto a uma temperatura específica. O valor da densidade deve ser inserido em libras/pés cúbicos.

G

GOVI = Gross Observed Volume of the Interface (Volume bruto da interface observado)

O volume total do tanque ocupado pelo líquido de interface. O *GOVI* é obtido apenas quando se faz a medição de dois líquidos e se calcula pela subtração do volume do produto do volume total de líquido no tanque ($GOVT - GOVP$).

GOVP = Gross Observed Volume Product (Volume bruto do produto observado)

O volume total do tanque ocupado pelo líquido do produto. Ao medir apenas um único tipo de líquido, também constitui o volume total de líquido no tanque (*GOVT*). Ao medir dois líquidos, representa o volume total de líquido no tanque menos o volume do líquido da interface ($GOVT - GOVI$).

GOVT = Total Gross Observed Volume (Volume bruto total observado)

O volume total de líquidos no tanque. Ao medir apenas um único tipo de líquido, ele é igual ao volume do produto (*GOVP*). Ao medir dois líquidos, ele é igual ao volume do produto e os líquidos da interface ($GOVP + GOVI$).

GOVU = Gross Observed Volume Ullage (Enchimento do volume bruto observado)

'Gross Observed Volume Ullage' (volume de esvaziamento observado) – Diferença em volume entre a capacidade de operação do tanque e o volume total observado (capacidade de operação – *GOVT*).

Gravidade API

A medição do peso de um líquido de petróleo quando comparado à água. Os valores permitidos variam de 0 a 100 graus *API* para (6A) e 0 a 85 graus *API* para (6B).

Gravidade específica

A *relação de densidade* de um líquido perante a densidade da água em condições equivalentes.

H

HART®

Um *protocolo de comunicação bidirecional* que oferece acesso de dados entre instrumentos de campo inteligentes e sistemas host.

I

Interface

Substantivo; Medição do nível de um determinado líquido quando ele se encontra sob outro líquido.

Interface

Adj.; A *interface gráfica do usuário* (GUI) do software permite que o usuário acesse os protocolos de software (*HART®*, *DDA*, *MODBUS*).

M

Massa

A propriedade de um corpo que indica seu peso dentro de um campo gravitacional, calculada em base à densidade detectada a uma temperatura de referência multiplicada pelo fator de correção por volume ($Densidade \times VCF$).

Método de correção por temperatura

Um dos cinco *métodos de correção de produto* utilizados para corrigir o volume do produto dentro do tanque devido a variações de temperatura de 60 °F que incluem (6A, 6B, 6C, 6C Mod e *Tabela personalizada*).

Método para cálculo do volume

Um dos dois métodos utilizados para medir o volume a partir das medições de nível que incluem *esfera* e *tabela de linearidade*.

MODBUS

Um *protocolo de comunicação em série* publicado pela Modicon em 1979 para usar com seus controladores lógicos programáveis (CLPs). Ele se tornou o protocolo de comunicação padrão utilizado na indústria e, atualmente, é o meio mais utilizado para a conexão de dispositivos eletrônicos industriais.

N

NEMA Tipo 4X

Um *gabinete* destinado ao uso em ambientes abertos e fechados que visa oferecer um grau de proteção contra corrosão, poeira, chuva, respingos de água e jatos de água; e não deve ser danificado pela formação de gelo no gabinete. Ele não tem a função de proteger contra condições internas como condensação ou congelamento interno.

NPT

Norma norte-americana que define a utilização de hastes roscadas cônicas para a união de hastes e acessórios.

NSVP (Net Standard Volume of the Product (Volume líquido padrão do produto))

O volume de produto líquido corrigido pela temperatura presente no tanque. É necessário adquirir um transmissor com recursos de medição de temperatura. O *NSVP* é calculado multiplicando-se o volume do produto líquido pelo fator de correção do volume baseado na temperatura ($GOVP \times VCF$).

R

Raio da esfera

O *raio interno* da esfera que contém o líquido e cujo valor é usado para calcular o volume junto com a *compensação de esfera*.

S

Segurança intrínseca

“Intrinsecamente seguro” - Tipo de proteção baseado na restrição de energia elétrica dentro daqueles dispositivos com cabeamento de interconexão que, quando expostos em ambientes com risco de explosão, podem causar a ignição devido ao calor ou às faíscas.

T

Tabela de linearidade

Uma *tabela de medição* em que se estabelece a correlação entre a altura de um recipiente e o volume presente na altura determinada. O transmissor pode conter até 200 pontos.

Temperatura de referência

A *temperatura* em que é determinada a medição da densidade. Os valores permitidos são 32 °F a 150 °F (0 °C a 66 °C).

TEC

“Thermal Expansion Coefficient” (Coeficiente de expansão térmica) - Valor que estabelece a correlação entre a variação da temperatura de um objeto e a alteração em seu volume. Os valores permitidos variam de 270,0 a 930,0. As unidades de TEC são expressas em 10 E-6/°F.

V

VCF = Volume Correction Factors (fatores de correção do volume)

Uma tabela de medições que estabelece a correlação entre os pontos de temperatura e os fatores de correção por contração/expansão dos líquidos. O transmissor pode conter até 50 pontos.

3. Introdução

3.1 Objetivo e uso desse manual

Importante:

Antes de iniciar a operação do equipamento, leia todo esse documento e siga as informações de segurança.

O conteúdo dessa documentação técnica e de seus diversos anexos pretende fornecer informações sobre montagem, instalação e comissionamento feitos por uma equipe de assistência qualificada de acordo com a norma IEC 60079-14 e as regulamentações locais ou técnicos de assistência treinados pela Temposonics.

3.2 Símbolos e avisos usados

Os avisos servem para alertar sobre a segurança pessoal e evitar danos ao produto descrito ou dispositivos conectados. Neste documento, os avisos e informações de segurança destinados a evitar perigos que possam prejudicar a vida e a saúde das pessoas ou causar danos materiais estão destacados pelo pictograma definido abaixo.

Símbolo	Significado
	Esse símbolo é usado para indicar situações que possam levar a danos materiais e/ou ferimentos pessoais.

4. Instruções de segurança

4.1 Uso pretendido

O transmissor de nível de líquidos deve ser usado para medir o nível de líquido(s) contido(s) em uma estrutura, bem como sua temperatura. O produto pode ser usado somente para as aplicações definidas nos itens 1 a 4 e em conjunto com dispositivos e componentes de terceiros recomendados ou aprovados pela Temposonics. Como um pré-requisito para uma operação correta e segura, o produto precisa ser transportado, armazenado, montado e comissionado corretamente e deve ser operado com máximo cuidado.

1. A aplicação não excede as especificações de desempenho do produto no chapter 5.77.
2. O produto pode ser instalado somente em áreas classificadas como especificado pelas certificações de aprovação no chapter 13 seguindo as condições especiais de uso resumidas no chapter 13 ou nas áreas seguras.
3. O(s) líquido(s) que estão sendo medidos são compatíveis com as partes úmidas selecionadas do produto.
4. Os flutuadores Temposonics devem ser usados para a funcionalidade e aprovações de segurança adequadas.

4.2 Uso incorreto previsível

Uso incorreto previsível	Consequência
Conexão incorreta do sensor	Possíveis danos aos componentes eletrônicos Consulte o chapter 7 para conexões elétricas
Instalação incorreta	Danos físicos à embalagem Consulte o chapter 6 para instalação
Instalação em áreas classificadas não aprovadas	Risco de incêndio Consulte o chapter 13 para informações das agências
Temperatura do processo fora da faixa	Degradação do sinal, possíveis danos ao sensor Consulte o chapter 5.7 para Especificações
Fonte de alimentação fora da faixa	Sem comunicação, possíveis danos ao sensor Consulte o chapter 5.7 para Especificações
Pressão do processo fora da faixa	Possíveis danos ao sensor, Consulte o chapter 5.7 para Especificações
Compatibilidade com produtos químicos inadequados	Possível dano ao sensor, o cliente deve selecionar materiais úmidos que sejam compatíveis com o(s) líquido(s) no tanque
Modificar o sensor	Anulação da garantia, anulação da aprovação para áreas classificadas, o cliente deve entrar em contato com a fábrica antes de personalizar a unidade
Aterramento inadequado	Possíveis danos ao sensor, toda a proteção comprometida, Consulte o chapter 7.6 para aterramento

Table 1: Uso incorreto previsível

4.3 Instalação, comissionamento e operação

1. Use os equipamentos de proteção individual como capacetes, sapatos de segurança, roupas resistentes ao fogo, óculos de segurança, luvas e protetores auriculares.
2. Siga as especificações fornecidas na documentação técnica.
3. Recomenda-se que duas (2) pessoas conduzam a instalação, o comissionamento e o reparo do transmissor de nível.
4. Certifique-se de que o equipamento usado em um ambiente classificado seja escolhido e instalado de acordo com as regulamentações que regem a instalação geográfica e a fábrica. Instale somente os equipamentos que estejam em conformidade com os tipos de proteção relevantes às classes, divisões, zonas, categoria, grupo de gás e código de temperatura aplicáveis.
5. Proteja o sensor contra danos mecânicos durante a instalação e a operação.
6. Não use produtos danificados e proteja-os do uso acidental. Identifique os produtos danificados como defeituosos.
7. Conecte o sensor cuidadosamente e preste atenção na polaridade das conexões. A Temposonics recomenda não fazer conexões quando a energia estiver ligada.
8. Antes de ligar a energia, certifique-se de que a segurança de ninguém será prejudicada ao iniciar o transmissor de líquido e/ou processo.
9. Faça a manutenção preventiva regularmente para evitar riscos à segurança.

10. Certifique-se de que nenhum conjunto de cabos esteja solto ou saindo da conexão do borne que pode causar curto-circuito ou outro problema.
11. Certifique-se de que nenhum conjunto de cabos, incluindo a blindagem, esteja em contato com o gabinete do módulo eletrônico.

5. Visão geral do produto

O transmissor de nível de líquidos Level Plus® SoCLEAN® é um transmissor magnetostritivo multifuncional contínuo que fornece ao usuário o nível de produtos, nível de interface, temperatura e volume através dos protocolos Modbus, DDA, Analógico (4-20 mA) ou HART®. A tecnologia magnetostritiva é uma das tecnologias de nível mais precisas e repetíveis disponíveis no momento.

A Temposonics é a criadora e fornecedora de tecnologia magnetostritiva e tem atendido as indústrias do setor há mais de 35 anos.

Indústrias

- Farmacêutica
- Alimentos e bebidas
- Cosméticos

Aplicações

- Biorreator
- Tanques diários
- Tanques de armazenamento
- Tanques CIP

Recursos

- Medição 4 em 1
 - Nível de produto
 - Nível de interface
 - Temperatura
 - Volume (Volume)
- Não requer cronograma de manutenção ou recalibração
- Permite reparos em campo
- Precisão inerente ± 1 mm
- Tabela de linearidade com 200 pontos
- Valores de temperatura API corrigidos

5.1 Componentes

O transmissor de nível líquido Level Plus® SoCLEAN® consiste em quatro componentes principais; um gabinete, haste externa, flutuador e componentes eletrônicos. A variação dos componentes do transmissor permite que o transmissor seja personalizado para quase todas as aplicações.

Invólucros

Os transmissores Level Plus® SoCLEAN® estão disponíveis em três configurações diferentes de invólucros; NEMA Tipo 4X 316L em aço inoxidável, à prova de explosão de cavidade única e de cavidade dupla como mostrado abaixo:

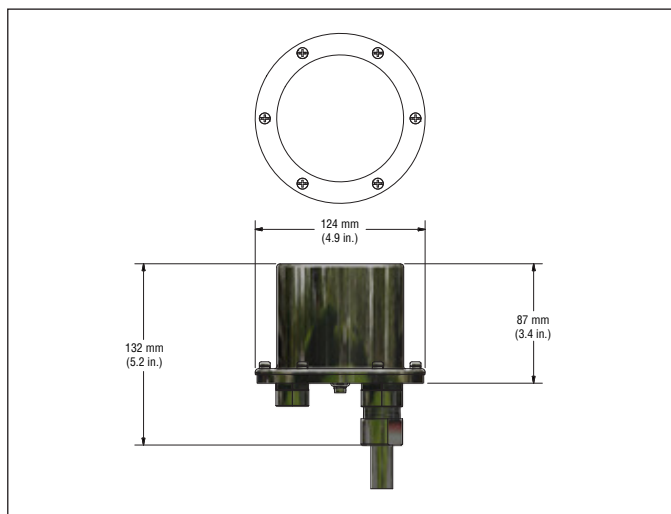

Fig. 1: Gabinete NEMA Tipo 4X 316L em aço inoxidável

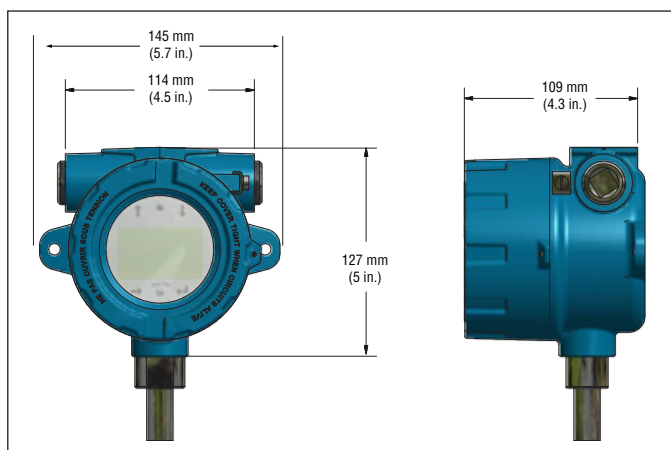

Fig. 2: Invólucro de cavidade única

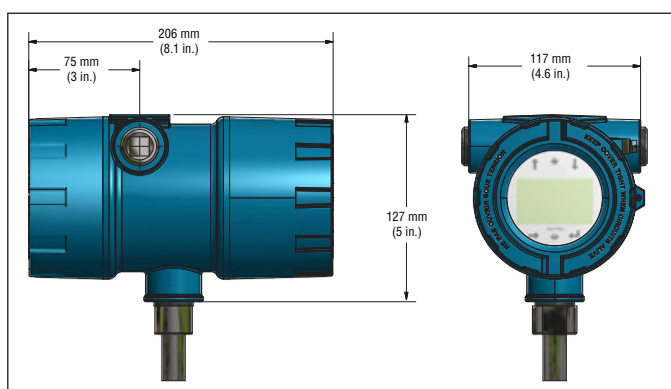

Fig. 3: Invólucro de cavidade dupla

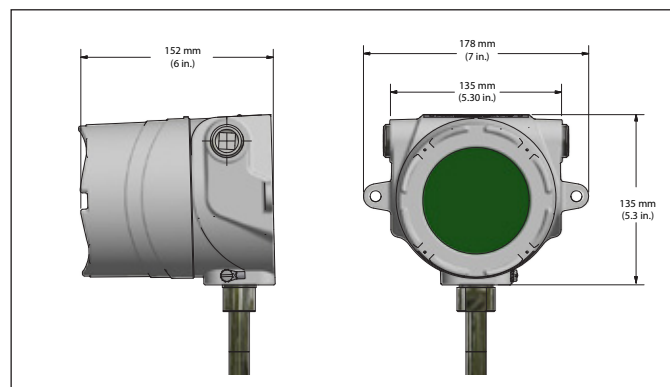

Fig. 4: Gabinete de cavidade única em aço inoxidável

Configurações da haste externa

A haste externa é construída de uma variedade de configurações. O SoClean® está disponível em uma haste sanitária. No caso de outras opções de tubos, consulte as opções da Temposonics como RefineMe®, Tank Slayer.

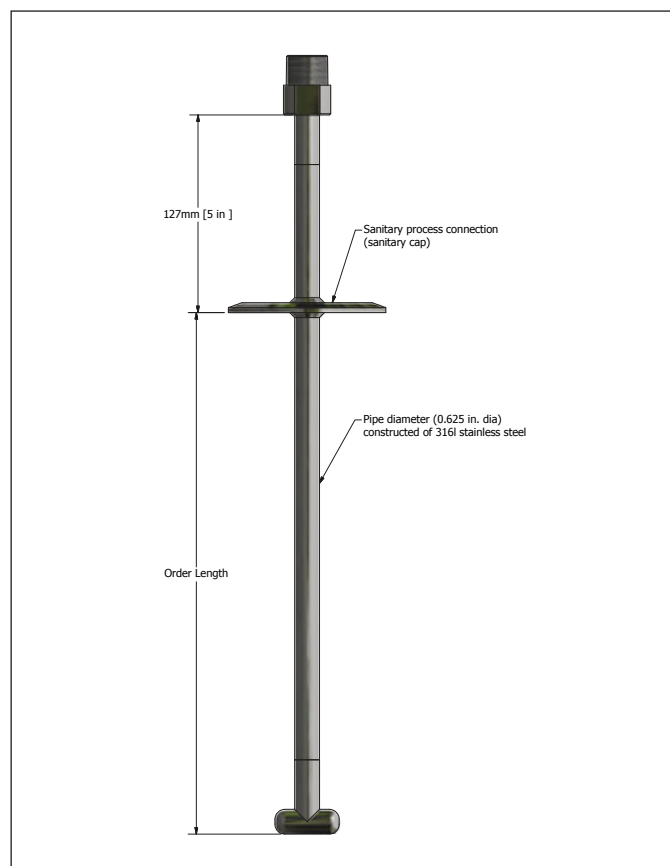

Fig. 5: Configuração da haste externa

Flutuadores

Os transmissores SoClean® oferecem uma ampla variedade de flutuadores para diferentes aplicações, como os de aço inoxidável, sanitários tipo 3-A, liga de níquel C-276, FEP e Buna-N tanto para nível de produto quanto para nível de interface. Para detectar o nível de interface de forma precisa, é necessário haver uma diferença de pelo menos 0,05 em gravidades específicas entre o produto e o líquido de interface. Para obter informações detalhadas sobre os flutuadores, consulte “Catálogo de acessórios”, (Nº de peça 551103).

Para assistência com a seleção de um flutuador específico para sua aplicação, entre em contato Suporte técnico com as seguintes informações:

- Gravidade específica de líquido(s) que está sendo medido
- Temperatura de processo
- Tamanho de abertura do processo
- Pressão do recipiente

Os transmissores SoClean® devem ser usados com um flutuador que tenha um peso de compensação e seja feito de aço inoxidável ou liga de níquel C-276. Isso permite que o flutuador permaneça em contato com o tubo para evitar o acúmulo de carga eletrostática. Flutuadores não-metálicos com uma área de superfície projetada inferior a 5000 mm² poderão ser utilizados apenas na Zona 0, gases do grupo IIA, além de partes de flutuadores de número 201643-2, 201649-2, 201650-2, 201109, 251115 e 251116. Todos os outros flutuadores metálicos oferecidos pela Temposonics, 251939, 251119 e 251120 não devem ser utilizados em aplicações de áreas classificadas.

Componentes eletrônicos internos

Todos os transmissores são acompanhados por dois componentes eletrônicos de um elemento de detecção e uma unidade controladora. Elementos de detecção rígidos são padrão no SoClean®. Elementos de detecção flexíveis estão disponíveis quando solicitados. A unidade controladora consiste em até três placas eletrônicas e um display.

A função de detecção da temperatura é opcional com o transmissor SoClean®. O dispositivo de detecção de temperatura é um termômetro digital montado dentro do conjunto de haste externa do transmissor. O SoClean® pode ser pedido com os pontos de temperatura 1, 5, 12 ou 16.

Display

Todos os transmissores de nível de líquido da série LP são enviados com uma caneta Stylus (Nº de peça 404108) para ser usada para manipular o display. Para gabinetes com um ou dois invólucros com cavidade, a caneta Stylus foi projetada para permitir a programação da unidade sem remover o invólucro. Ao utilizar a caneta Stylus, certifique-se de alinhá-la com o contorno externo dos botões na mesma orientação. A falha ao alinhar a caneta Stylus corretamente pode

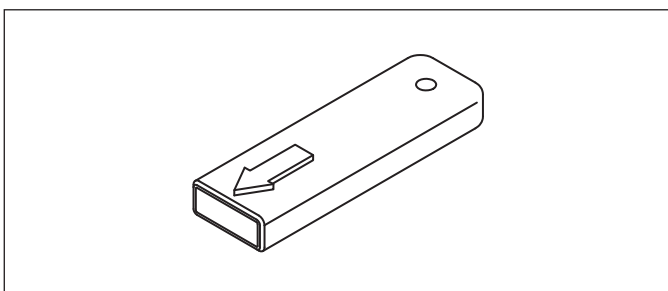

Fig. 6: Caneta Stylus (Nº de peça Temposonics 404108)

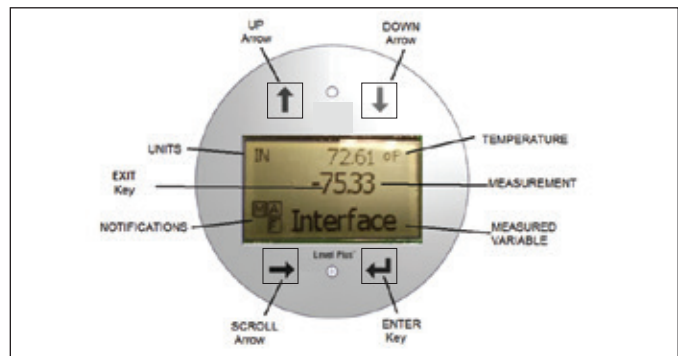

Fig. 7: Display

causar funcionamento inadequado do display. A senha para acessar o menu é 27513. Para obter mais detalhes, consulte manual de interface Modbus específico para o protocolo (Nº de peça 551700), o manual de interface DDA (Nº de peça 551701) e o manual de interface HART® (Nº de peça 551702).

Acessórios

A Temposonics também oferece uma série de displays, invólucros, conversores e outros acessórios, consulte o “Catálogo de acessórios” (Nº de peça 551103).

5.2 Precisão

Para transmissores magnetostriativos, a precisão inerente é medida em termos de não linearidade. A não linearidade é uma imperfeição nas ondas guiadas que se reflete na linearidade da saída do transmissor. As tolerâncias da Temposonics refletem uma não linearidade máxima de ± 1 mm. A Temposonics é capaz de alcançar tolerâncias ao produzir todas as suas próprias ondas guiadas com uma liga proprietária e testa 100% dos transmissores antes do envio.

5.3 Garantia

Importante:

Entre em contato com o suporte técnico ou com atendimento ao cliente para obter ajuda se suspeitar que o transmissor não está trabalhando corretamente. O suporte técnico pode auxiliá-lo com a detecção e resolução de falhas, substituição de peças e informações sobre autorização de devolução de materiais (RMA), se necessárias.

Todos os transmissores Level Plus® vêm com dois anos de garantia limitada a partir da data de expedição da fábrica. É possível adquirir a garantia estendida adicional. Um número de autorização de devolução de materiais (RMA) é necessário e deve acompanhar todos os transmissores devolvidos. Qualquer unidade usada em um processo deve estar devidamente limpa de acordo com as normas OSHA antes de serem devolvidas à fábrica. A folha de dados de segurança de materiais (MSDS) também deve acompanhar o transmissor que foi usado em qualquer processo.

5.4 Armazenamento

Se o armazenamento for necessário antes da instalação, guarde-o em um local fechado e seco com temperatura ambiente entre -40 °C a $+71$ °C (-40 °F a $+160$ °F).

5.5 Especificações CRN

Abaixo estão os cálculos das classificações de pressão para Tri-clamps disponíveis no transmissor de nível SoClean® de acordo com o tamanho do Tri-clamp, material de construção e cálculos CRN em conformidade com a ASME B31.3-2016.

Tamanho do Tri-Clamp	Materiais de fabricação			
	Aços inoxidáveis		Liga de níquel C-276	
Sem conexões	928 psig	64,0 bar	1149 psig	79,2 bar
1-1/2"	760 psig	52,4 bar	1045 psig	72,1 bar
2"	589 psig	40,6 bar	809 psig	55,8 bar
2-1/2"	361 psig	24,9 bar	499 psig	34,4 bar
3"	361 psig	24,9 bar	499 psig	34,4 bar
4"	316 psig	21,8 bar	450 psig	31,0 bar
6"	293 psig	20,2 bar	325 psig	22,4 bar

Observe que há duas classificações de pressão no transmissor de nível SoClean®. Uma classificação de pressão deve ser usada em áreas perigosas e a outra, em recipientes de pressão. Dependendo da aplicação, as duas ou nenhuma das classificações, podem ser necessárias. Se instalado em uma área perigosa, a pressão máxima para manter a classificação da área perigosa será de 1000 psi (68,9 bar). Se instalado em um recipiente de pressão, os cálculos exibidos acima deverão ser seguidos. No entanto, se o recipiente de pressão estiver em uma área perigosa, o máximo ainda se aplica.

5.6 Identificação do número do modelo

1	2	3	4	5	6	7	8	9	10	11	12	13	14	15	16	17	18	19	20	21	22	
L	P	S																				
a	b	c	d	e	f	g	h	i	j	k	l	m	n	o				p				

a	Modelo de sensor		
L	P	S	Transmissor de nível SoClean®

b	Saída
M	MODBUS
D	DDA
1	1 linha com HART®
2	2 linhas com HART®
5	1 linha com HART® e SIL 2
7	2 linhas com HART® e SIL 2 (linha 1 somente)

c	Tipo de gabinete
A	Gabinete NEMA c/ cabo
B	Gabinete NEMA c/ terminal
C	Gabinete NEMA c/ conector
D	Cavidade única c/ display
E	Cavidade dupla c/ display
L	Cavidade única SS c/ display

d	Montagem dos componentes eletrônicos
1	Padrão

e	Haste do sensor
C	Barra T, de tipo sanitário, TB
D	Drenagem in situ, de tipo sanitário, DP
E	Limpeza in situ, de tipo sanitário, CP
F	Drenagem in situ, de tipo sanitário, sem furo, DN

f	Materiais de construção (partes úmidas)*
1	316L aço inoxidável
2	316L aço inoxidável eletropolido
3	Liga de níquel C-276
9	Liga de Níquel Eletropolida C-276

g	Tipo de conexão do processo
1	NPT ajustável (¾ somente pol.)
2	BSPP ajustável (¾ somente pol.)
4	Sanitária tipo Tri-Clamp, soldada
5	Sanitária tipo Tri-Clamp, ajustável

h	Tamanho de conexão do processo
A	¾ pol. - NPT ou BSPP somente
C	1.5 pol. (DN40) (* somente para tubo opção C ou F)
D	2 pol. (DN50)
E	2 ½ pol. (DN65)
F	3 pol. (DN80)
G	4 pol. (DN100)
J	6 pol. (DN150)
X	Nenhum

i	Número de DT's (termômetros digitais)
0	Nenhum
1	Um DT
5	5 DTs (Modbus ou DDA)
K	Doze DTs (somente Modbus)
M	Dezesseis DTs (somente Modbus)

j	Colocação do DT
F	Equidistante de acordo com API
C	Personalizado
X	Nenhum

k	Órgão notificado
C	CEC (FMC)
E	ATEX
F	NEC (FM)
I	IEC
X	Nenhum
B	INMETRO
N	NEPSI
P	CCOE
T	CML/TIIS
K	KC

l	Método de proteção
F	À prova de explosão / à prova de chamas (somente para invólucro tipo D, E ou L)
I	Intrinsecamente seguro
X	Sem aprovações

*/ Entre em contato com a fábrica para outros materiais

1	2	3	4	5	6	7	8	9	10	11	12	13	14	15	16	17	18	19	20	21	22
L	P	S																			
a			b	c	d	e	f	g	h	i	j	k	l	m	n	o					p

m	Grupo de combustível
A	Grupo A (não disponível com órgão notificado “C = CEC (FMC)” e “F = método de proteção à prova de chamas/explosão”)
B	Grupo B
C	Grupo C
D	Grupo D
3	IIC (Intrinsecamente seguro somente)
4	IIB + H2 (À prova de explosão / à prova de chamas somente)
X	Nenhum

n	Unidade de medição
M	Milímetros (métrico)
U	Polegadas (EUA tradicional)

o	Comprimento (sem espaços decimais)				
X	X	X	X	X	Tubo rígido: 305 a 7620 mm (código de 00305 a 07620)
X	X	X	X	X	Tubo rígido: 12...300 pol. (código de 01200 a 30000)

p	Especial
S	Produto padrão

AVISO

Acessórios como flutuadores, cabos e displays remotos devem ser pedidos separadamente. Todos os acessórios são mostrados no Catálogo de acessórios (551103).

5.7 Dados técnicos

Saída de nível	
Variável medida	Nível do produto e nível de interface
Protocolo/Sinal de saída	Modbus RTU, DDA, analógico (4 à 20 mA), HART®
Comprimento de pedido	305 mm (12 pol.) a 7620 mm (300 pol.) (o comprimento de pedido é igual à faixa de medição mais a zona inativa / entre em contato com a fábrica para comprimentos maiores)
Precisão inerente	±1 mm (0,039 pol.)
Repetibilidade	0,001% F.S. ou 0,381 mm (0,015 pol.) qual for maior (qualquer direção)
Saída de temperatura	
Variável medida	Temperaturas médias e multipontos (Modbus, DDA) Temperatura ponto único (analógico, HART®)
Precisão de temperatura (Modbus, DDA)	Faixa de ±0,2 °C (0,4 °F) -40...-20 °C (-40...-4 °F), Faixa ±0,1 °C (0,2 °F) -20...+70 °C (-4...+158 °F), Faixa ±0,15 °C (0,3 °F) +70 a +100 °C (+158 a +212 °F), Faixa de ±0,5 °C (0,9 °F) +100...+105 °C (+ 212 ...221 °F)
Precisão de temperatura (analógica, HART®)	Faixa de ±0,28 °C (0,5 °F) -40...+105 °C (-40...+221 °F)
Componentes eletrônicos	
Tensão de entrada	10,5 a 28 Vcc
À prova de falha	Alta, escala completa (Modbus, DDA) Baixa, 3,5 mA padrão ou alta, 22,8 mA (analógica, HART®)
Proteção contra polaridade reversa	Diodo em série
EMC	EN 61326-1, EN 61326-2-3, EN 61326-3-2, EN 61000-6-2, EN 61000-6-3, EN 61000-4-2, EN 61000-4-3, EN 61000-4-4, EN 61000-4-5, EN 61000-4-6, EN 61000-4-8, EN 61000-4-11
Meio ambiente	
Grau de proteção do gabinete	NEMA Tipo 4X, IP65
Umidade	Umidade relativa de 0 a 100%, sem condensação
Temperatura de operação	Componentes eletrônicos: -40...+71 °C (-40...+160 °F) Elemento de detecção: -40...+125 °C (-40...+257 °F) (entre em contato com a fábrica para informar-se sobre faixas de temperatura específicas) Temperatura do elemento: -40 a +105 °C (-40 a +221 °F)
Pressão do recipiente	Haste rígida: 69 bar (1000 psi)
Materiais	Partes úmidas: Aço inoxidável 316L, liga de níquel C-276 (entre em contato com a fábrica para informar-se sobre materiais alternativos) Partes não úmidas: 316L aço inoxidável, alumínio revestido com epóxi
Instalação em campo	
Dimensões do invólucro	Cavidade única: 145 mm (5,7 pol.) L × cerca de 127 mm (5 pol.) P × 109 mm (4,3 pol.) A Cavidade dupla: 117 mm (4,6 pol.) L × cerca de 127 mm (5 pol.) P × 206 mm (8,1 pol.) H Cavidade única em aço inoxidável: 178 mm (7,1 pol.) L × cerca de 135 mm (5,3 pol.) P × 153 mm (6 pol.) H NEMA Tipo 4X: 87 mm (3,4 pol.) L × cerca de 124 mm (4,9 pol.) P × 132 mm (5,2 pol.) H
Montagem	
Haste rígida	Tri-Clamp, 3/4 pol. Conexão MNPT ou BSPP ajustável
Fiação	
Conexões	Cabo blindado com 4 fios ou par trançado, Cabo integral 4570 mm (180 pol.) flexível (pigtail) Conector macho 6 pinos Daniel Woodhead
Conexões elétricas	
Cavidade única e dupla	¾ pol. Abertura do conduíte, M20 para versão ATEX/IECEx
NEMA Tipo 4X	½ pol. Abertura do conduíte FNPT
Display	
Variáveis medidas	Nível do produto, nível de interface e temperatura

6. Instalação e montagem

6.1 Treinamento

Aviso:

Quando o tubo/mangueira do transmissor de nível da Série LP for instalado ou removido do tanque, ocorre a liberação de vapores inflamáveis. Tome todos os cuidados necessários quando instalar ou remover o transmissor de nível por causa da liberação dos vapores inflamáveis.

A instalação deve ser feita por uma equipe qualificada de acordo com a norma IEC 60079-14 e as regulamentações locais ou por técnicos treinados da Temposonics. A Temposonics oferece treinamento presencial e baseado em web para instalação, comissionamento, manutenção e reparo. A Temposonics também oferece serviços direto da fábrica para essas mesmas funções. Entre em contato com a Temposonics para discutir as opções de treinamento ou atendimento direto antes de começar.

6.2 Poços artesanais e hastes guia

Os transmissores Level Plus® podem ser montados em poços artesanais com ou sem aberturas, mas é preferível que sejam abertos. A montagem em tubo de calma sem canais terá um efeito negativo sobre o desempenho de qualquer dispositivo de nível, pois o nível dentro do tubo de calma pode ser diferente do nível no tanque. Os transmissores Level Plus® também podem ser instalados sobre uma das laterais do poço artesiano permitindo a amostragem e a medição manual pela mesma abertura utilizada para a medição automática no tanque. Entre em contato com o suporte técnico para obter detalhes.

Os transmissores Level Plus® não precisam necessariamente de um poço artesiano para a sua instalação. Nossos transmissores são instalados em diversos tanques sem poços artesanais sem perda de desempenho pois possuem mangueira e guia de onda flexível, ambos patenteados pela MTS. Porém, um poço artesiano é altamente recomendado para tanque de enchimento rápido, agitado ou com turbulência.

6.3 Ferramentas

- Alicate bico de papagaio
- Chave de fenda comum
- Chave de boca de 3/4"
- Chave Phillips, chave de fenda

6.4 Etapas de instalação

Cuidado:

Recomendamos não fazer a montagem e a instalação desse transmissor sozinho. Para assegurar a montagem correta e segura do transmissor SoClean®, são necessárias pelos menos duas (2) pessoas. Além disso, o uso de luvas é recomendado. EPIs, como sapatos, óculos de segurança, capacete e roupas antichamas, podem ser necessários para algumas áreas de trabalho.

1. Consulte o chapter 4.3 antes de iniciar.
2. Execute as etapas 1-10 na chapter 8.4.1 para Modbus ou DDA. Execute as etapas 1-9 na chapter 8.4.2 para Analógico.
3. Para a tampa terminal CP, remova o pino de engate e instale o flutuador. Para a tampa terminal DN, instale o flutuador com cuidado, já que o flutuador não está retido e cairá. Para tampas de terminal TB e DP, o flutuador já está instalado. Prenda a braçadeira Tri-Clamp na conexão de acoplamento do tanque.
4. Aperte a braçadeira Tri-Clamp para prender o transmissor no lugar.
5. Faça o cabeamento em campo de acordo com as orientações.

6.5 Montagem

O método de montagem do transmissor depende do recipiente ou do tanque que está sendo utilizado e do tipo de transmissor que está sendo montado. Existem dois métodos típicos de montagem; montagem com flange roscado e montagem com flange soldado.

Montagem em flange roscado

Em algumas das aplicações, o transmissor SoClean® pode ser montado diretamente no tanque ou no flange através de uma conexão roscada NPT ou BSPP, desde que haja a conexão disponível. Se o flutuador não se encaixar na abertura do flange quando este for removido, deve haver meios alternativos de montagem do flutuador

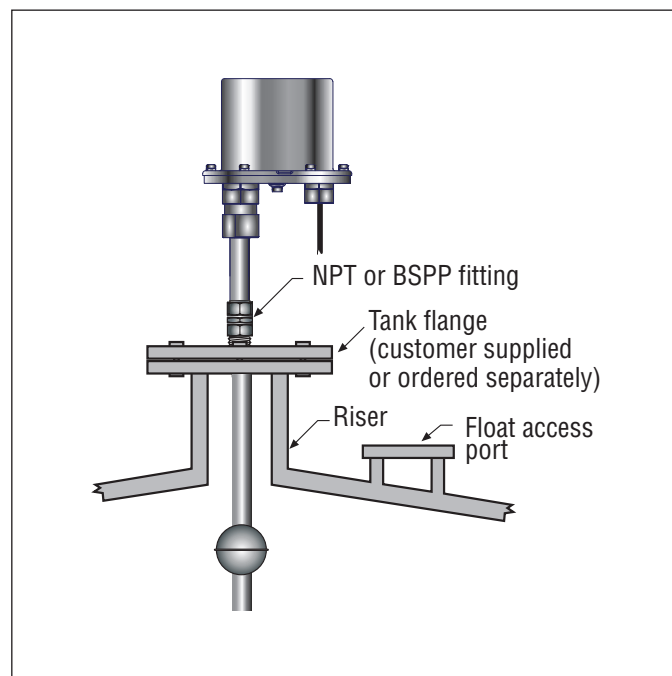

Fig. 8: Montagem em flange roscado para haste flexível

no transmissor na parte interna do recipiente; isso pode precisar de uma porta de acesso próxima ao ponto de entrada do transmissor como mostrado na Fig. 8.

Montagem com braçadeira Tri-clamp

O transmissor SoClean® também pode ser montado em um Tri-Clamp como mostrado na Fig. 109. Primeiro, instale os flutuadores no transmissor. Depois, instale o equipamento de retenção do flutuador na extremidade do transmissor. Para concluir a instalação, monte o transmissor, a braçadeira Tri-Clamp e o(s) flutuador(es) como uma unidade no tanque.

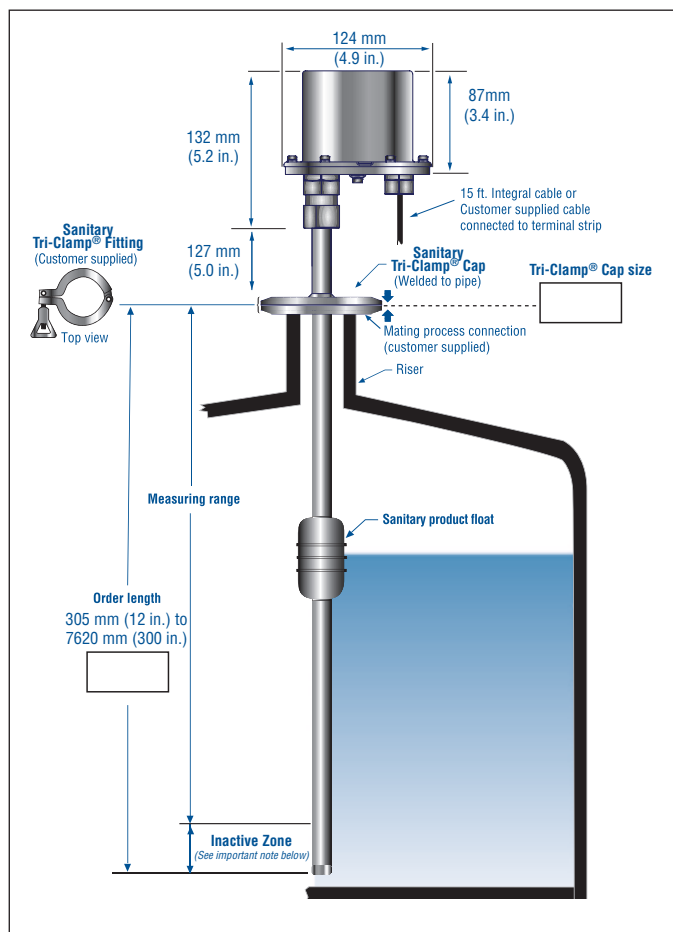

Fig. 9: Montagem da haste com braçadeira Tri-clamp

7. Conexões elétricas

7.1 Informações básicas

Uma conexão intrinsecamente segura típica para o transmissor Level Plus® SoClean® inclui barreiras protetoras de segurança, uma fonte de alimentação e um dispositivo de leitura ou monitoração. Consulte as informações das agências no chapter 13.

Uma conexão à prova de explosão/chamas típica para o transmissor Level Plus® SoClean® inclui uma fonte de alimentação e um dispositivo de leitura ou monitoração. Todo o cabeamento deve ser feito em conduítes aprovados com isolamentos como especificado pelo código para instalações elétricas local. Consulte as informações das agências no chapter 13.

7.2 Recomendações de segurança

Certifique-se de que:

1. Siga sempre os códigos para instalações elétricas nacionais e locais e observe a polaridade ao fazer as conexões elétricas.
2. Nunca faça conexões elétricas com o transmissor Tank Slayer® ligado à rede de energia.
3. Certifique-se de que nenhum conjunto de cabos esteja solto ou saindo da conexão do borne que pode causar curto-circuito ou outro problema.
4. Certifique-se de nenhum cabo, incluindo a blindagem, esteja em contato com o gabinete do módulo eletrônico.
5. O gabinete do módulo eletrônico é aterrado através de um circuito interno e é eletricamente isolado do gabinete à prova de explosão.

7.3 Topologias industriais

Existem quatro topologias que estão descritas e ilustradas a seguir. Porém, a Temposonics não recomenda a topologia daisy chain (encadeamento).

Ponto a ponto

A topologia ponto a ponto consiste em ter apenas um dispositivo na linha como mostrado na Fig. 910. Geralmente, esta topologia não é usada com uma rede do barramento porque não há vantagens em colocar vários dispositivos em uma linha.

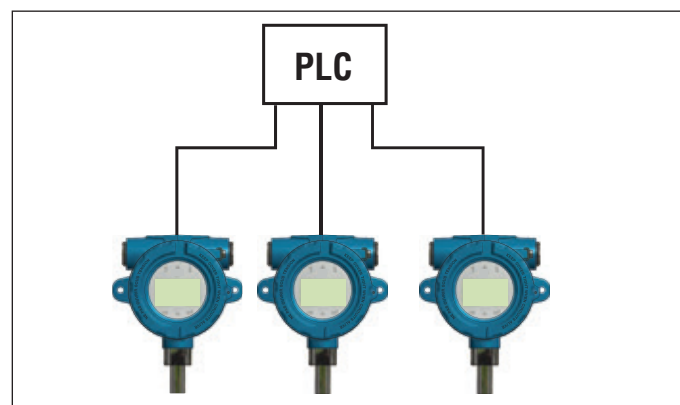

Fig. 10: Topologia ponto a ponto

Barramento com antena

O barramento com topologia com antena tem um cabo tronco principal que cada dispositivo conectado através de sua própria antena em uma caixa de junção como mostrado na Fig. 11. As topologias barramento com antena e árvore também podem ser usada juntas para formar uma topologia híbrida.

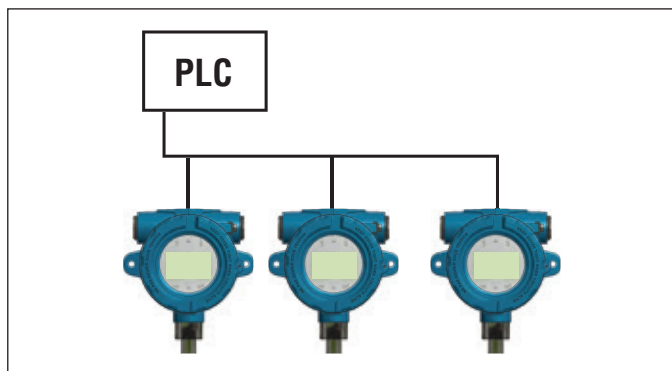

Fig. 11: Topologia barramento com antena

Alinhamento da árvore

A topologia em árvore é muito semelhante à topologia barramento com antena, mas a diferença principal é que a topologia em árvore utiliza uma caixa central comum a todos os transmissores, como mostrado na Fig. 12. As topologias barramento com antena e árvore também podem ser usada juntas para formar uma topologia híbrida.

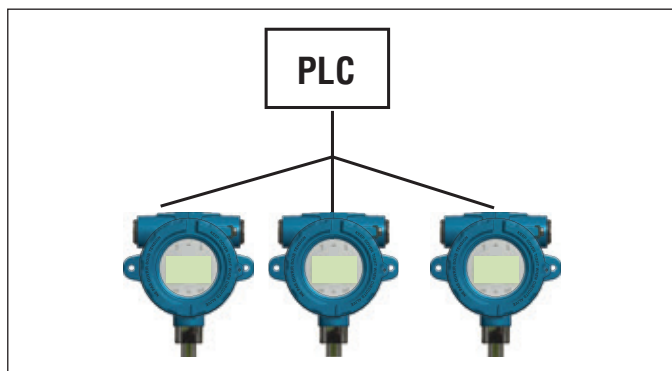

Fig. 12: Topologia em árvore

Daisy chain (encadeamento)

A topologia daisy-chain utiliza um único cabo que é conectado a todos os transmissores com o calor interconectado a todos os dispositivos de campo. Quando usar esta topologia, certifique-se de que a prática de fiação permite que um transmissor seja desconectado na linha toda como mostrado na Fig. 13. A Temposonics não sugere o uso de topologia daisy-chain (encadeamento).

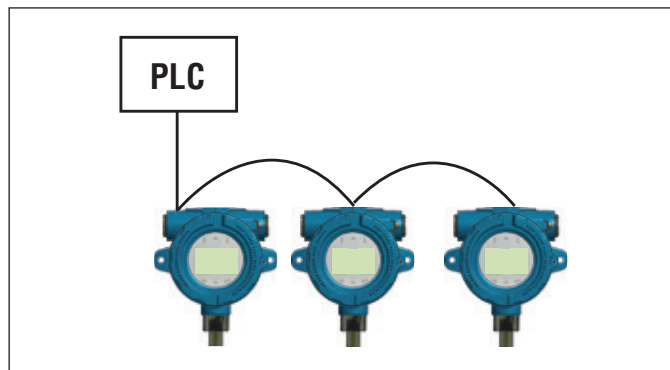

Fig. 13: Topologia Daisy-chain (encadeamento)

7.4 Recomendações do cabo

Consulte a “Tabela 2” abaixo para obter as especificações gerais dos tipos de cabos para o transmissor analógico Level Plus® SoClean®.

Especificações de cabo

Parâmetro	Especificação
Bitola mínima do cabo	Ø 0,51 a 1,6 mm (24 a 14 AWG)
Tipo de cabo	Par trançado simples ou múltiplo com blindagem comum; espessura mínima de isolamento 0,25 mm (0,010 pol.)
Capacitância	Menos de 98 pF/m (30 pF/pés)

Table 2: Especificações e parâmetros do cabo

7.5 Conduíte elétrico

AVISO

1. Aperte a tampa do gabinete (as tampas frontal e traseira se for cavidade dupla) para parada total contra o O-ring.
2. Não apertar demais as conexões de compressão.
3. Use apenas a entrada lateral do conduíte.
4. Em áreas muito úmidas, use uma conexão de vedação do conduíte com respiro para reduzir a entrada de umidade.
5. Para Instalações em divisões, uma vedação de conduíte aprovado é necessário em 457 mm (18 pol.) do gabinete.
6. Para instalações em zonas, uma vedação de conduíte aprovado é necessário em 50 mm (2 pol.) do gabinete.

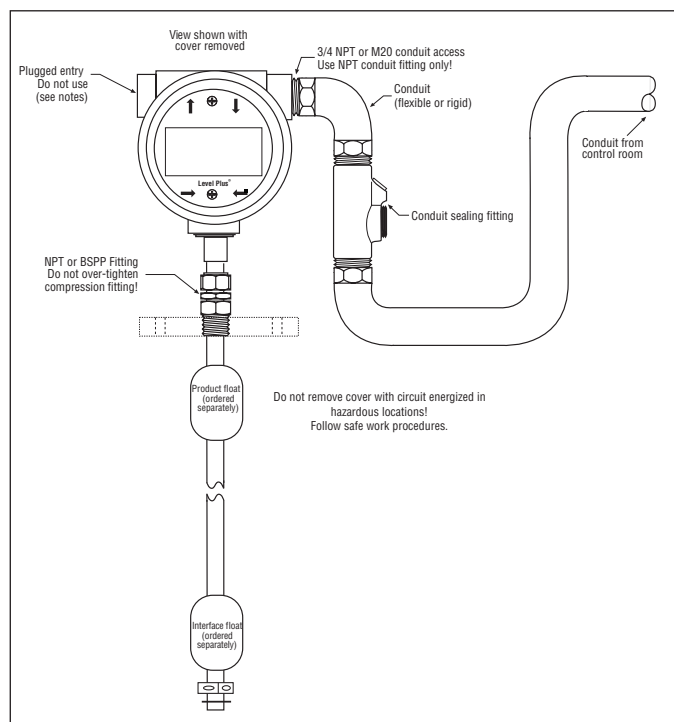

Fig. 14: Instalação do conduto elétrico

7.6 Aterramento

7.6.1 Aterramento de segurança

Aviso:

O aterramento do transmissor através de uma conexão do conduto roscado não atende os requisitos de segurança do aterramento do sensor.

Há dois métodos para fazer uma conexão de aterramento dos componentes eletrônicos. Porém, o método deve resultar em uma resistência inferior a 1 Ω .

- Passe uma conexão de aterramento pelo conduto e conecte-o diretamente a terminal de aterramento dentro do gabinete.
- Passe uma conexão de aterramento diretamente ao terminal de aterramento na parte externa do invólucro.

7.6.2 Terra blindado

Aviso:

O terra blindado não atende os requisitos de segurança do aterramento do sensor.

O desempenho de imunidade do sensor de fontes externas de pico, queima, radiofrequência, emissões radiadas e outros ruídos depende de um aterramento adequado da blindagem do cabo de comunicação. A blindagem do cabo de comunicação deve ser do tipo trançada e conectada ao terminal de aterramento interno do invólucro do sensor.

Passa-a por um conduto metálico contínuo

O conduto metálico contínuo dedicado propicia ao invólucro do sensor um nível de proteção de blindagem contra interferência externa e um nível de aterramento. Nesse caso, um cabo lindado tipo película com um dreno conectado ao terminal de aterramento interno pode ser suficiente. O compartilhamento do conduto metálico com outros cabos prejudicará o desempenho da blindagem do cabo de comunicação e, conseqüentemente, do sensor. Nesse caso, recomenda-se um cabo blindado trançado conectado ao terminal de aterramento interno. Em todos os casos, o cabo de comunicação deve ficar em paralelo a qualquer cabo que gere interferências em um conduto ou a cabos que gerem interferência próximos ao conduto que podem prejudicar o desempenho do sensor.

Instalação sem um conduto

Em poucas aplicações ou quando a segurança não for necessária, não é necessário usar um conduto metálico. A blindagem do cabo de comunicação deve ser do tipo trançada e conectada ao terminal de aterramento interno do invólucro do sensor. Alternativamente, pode usar um prensa cabo EMC com aprovação de segurança para aterrar a blindagem. Entre em contato com a Temposonics para obter informações antes de usar um desses prensa cabos.

NEC

Correntes não desejadas (linhas de aterramento) é uma violação ao código NEC e um risco à segurança.

7.7 Barreiras de segurança

Consulte a Table 3 para parâmetros da entidade e a Table 4 para exemplos de barreiras de segurança

Parâmetros da entidade	
Fonte digital (1 por LT)	$U_i = 28 \text{ Vcc}$
	$I_i = 100 \text{ mA}$
	$C_i = 0,0 \mu\text{F}$
	$L_i = 0 \text{ mH}$
	$P_i = 700 \text{ mW}$
Comunicação digital (2 por LT)	$U_i = 8,6 \text{ Vcc}$
	$I_i = 10 \text{ mA}$
	$C_i = 0,0 \mu\text{F}$
	$L_i = 0,0 \text{ mH}$
	$P_i = 21,5 \text{ mW}$
Analógico (1 por linha)	$U_i = 28 \text{ Vcc}$
	$I_i = 120 \text{ mA}$
	$C_i = 0 \mu\text{F}$
	$L_i = 5 \mu\text{H}$
	$P_i = 840 \text{ mW}$

Table 3: Referências de parâmetros de entidade da barreira de segurança

Fornecedor	STAHL	STAHL	STAHL
Tipo	9001/01-280-100-101	9001/51-280-110-141	9001/01-086-010-101
Tensão máxima	28 Vcc	28 Vcc	8,6 Vcc
Corrente máxima (cada canal)	100 mA	110 mA	10 mA
Potência máxima (cada canal)	700 mW	770 mW	21,5 mW
Número de canais	1	1	1
Interface	Modbus/DDA	HART®	Modbus/DDA

Table 4: Referências de parâmetros de entidade da barreira de segurança

8. Comissionamento

8.1 Treinamento

O comissionamento deve ser feito por uma equipe qualificada de acordo com a norma IEC 60079-14 e as regulamentações locais ou por técnicos treinados da Temposonics. A Temposonics oferece treinamento presencial e baseado em web para instalação, comissionamento, manutenção e reparo. A Temposonics também oferece serviços direto da fábrica para essas mesmas funções. Entre em contato com a Temposonics para discutir as opções de treinamento ou atendimento direto antes de começar.

8.2 Ferramentas

- Alicates bico de papagaio
- Conversor RS485 para USB (Nº de peça 380114)[Modbus e DDA]
- PC com Windows instalado
- Fonte de alimentação linear e regulamentada
- Painel de controle LP
- Conversor HART® para USB (Nº de peça 380068)

8.3 Software de configuração

A Temposonics oferece um software de configuração enviado com o transmissor de nível e também está disponível para download em www.temposonics.com. O software de configuração deve ser usado para instalação, comissionamento e detecção e resolução de falhas. Para mais detalhes sobre como usar o software de configuração, consulte o manual de interface Modbus (Nº de peça 551700), o manual de interface DDA (Nº de peça 551701) e o manual de interface HART® (Nº de peça: 551702).

AVISO

Para obter mais detalhes, consulte manual de interface Modbus específico para o protocolo (Nº de peça 551700), o manual de interface DDA (Nº de peça 551701) e o manual de interface HART® (Nº de peça 551702).

8.4 Etapas de comissionamento

8.4.1 Modbus ou DDA

1. Consulte o chapter 4.3 antes de iniciar.
2. Remova o transmissor de nível da embalagem de entrega.
3. Insira a mangueira flexível no(s) flutuador(es) e certifique-se de que estão na faixa ativa. Instale o flutuador do produto primeiro.
4. Conecte a energia, conversor RS485 à USB e PC.
5. Abra o painel de controle LP.
6. Estabeleça a comunicação.
7. Para interface DDA – Configure um endereço.
8. Para interface Modbus – Configure um endereço, insira a tabela de linearidade, configure o método de correção de volume.
9. Desconecte a energia e a comunicação. Remova os flutuadores. Prepare o transmissor de nível flexível para transporte até a parte superior do tanque.
10. Instalação completa no chapter 6.4.
11. Um técnico qualificado deve realizar a medição manual. Insira a medição manual no painel de controle LP e calibre.
12. Salve todas as configurações com um arquivo de backup de acordo com o nome do local e número do tanque.

8.4.2 HART®

1. Consulte o chapter 4.3 antes de iniciar
2. Remova o transmissor de nível da embalagem de entrega.
3. Insira a mangueira flexível no(s) flutuador(es) e certifique-se de que estão na faixa ativa. Instale o flutuador do produto primeiro.
4. . Conecte a energia, conversor HART® à USB e PC
5. Abra o painel de controle LP.
6. Estabeleça a comunicação.
7. Configure/atualize os valores de referência 4 e 20 mA
8. Desconecte a energia e a comunicação. Remova os flutuadores. Prepare o transmissor de nível flexível para transporte até a parte superior do tanque.
9. Instalação completa no chapter 6.4.
10. Um técnico qualificado deve realizar a medição manual. Insira a medição manual no painel de controle LP e calibre.
11. Salve todas as configurações com um arquivo de backup de acordo com o nome do local e número do tanque.

9. Manutenção

9.1 Treinamento

A manutenção deve ser feita por uma equipe qualificada de acordo com a norma IEC 60079-14 e as regulamentações locais ou por técnicos treinados da Temposonics. A Temposonics oferece treinamento presencial e baseado em web para instalação, comissionamento, manutenção e reparo. A Temposonics também oferece serviços direto da fábrica para essas mesmas funções. Entre em contato com a Temposonics para discutir as opções de treinamento ou atendimento direto antes de começar.

9.2 Ferramentas

- Alicates bico de papagaio
- Chave Phillips, chave de fenda
- Chave de fenda comum

9.3 Inspeção

Abaixo, estão alguns itens padrão que devem ser inspecionados regularmente para garantir que o transmissor de nível e o ambiente ao redor estejam em condições de operação.

- A etiqueta de área classificada está presente e legível
- A aprovação da área está correta para instalação
- Não há modificações não autorizadas visíveis
- As conexões elétricas estão firmes
- A junta do gabinete está em boas condições
- Não entrada de água (pó branco)
- Não danos visíveis ao cabo
- A vedação do conduíte ou do prensa cabo está em boas condições
- O aterramento está em boas condições
- As roscas do gabinete de cavidade única ou dupla não estão danificadas
- O invólucro e o o-ring não estão danificados nem trincados
- Não há corrosão na partes visíveis
- As placas de circuito interno estão limpas e sem danos

9.4 Manutenção preventiva

Geralmente, os transmissores de nível Level Plus® não precisam de manutenção preventiva, mas isso depende da aplicação. Para aplicações de uso geral, em que não há risco de acúmulo na mangueira flexível e/ou no flutuador, a manutenção preventiva não é necessária, mas recomenda-se uma inspeção regular. Para aplicações em que há o potencial de acúmulo na mangueira flexível e/ou nos flutuadores, a manutenção preventiva é necessária.

9.4.1 Aplicações de uso geral

9.4.1.1

Execute a Inspeção sugerida em chapter 9.3.

9.4.1.2

Não é necessária nenhuma manutenção preventiva extra. A manutenção preventiva sugerida para aplicações em condições desfavoráveis pode ser realizada.

9.4.2 Aplicações em condições desfavoráveis

9.4.2.1

Execute a Inspeção sugerida em chapter 9.3.

9.4.2.2

Desconecte a energia.

9.4.2.3

Desconecte a conexão do processo do tanque. Remova o tubo do tanque.

9.4.2.4

OBSERVAÇÃO

É melhor limpar a mangueira ao removê-la do tanque para reduzir a quantidade de produto que é retirado do tanque. O usuário deve tomar cuidado e seguir todas as regulamentações para que o produto não derrame e o meio ambiente não seja contaminado.

Ao alcançar a parte inferior da mangueira, inspecione os flutuadores.

9.4.2.4.1

Se os flutuadores estiverem altamente contaminados, remova a montagem do tanque e remova os flutuadores da mangueira. Não é possível com as tampas dos terminais TB e DP.

9.4.2.4.2

Se os flutuadores estiverem levemente contaminados, limpe-os sem removê-los da mangueira.

9.4.2.5

Substitua a mangueira flexível e os flutuadores no tanque.

9.4.2.6

Faça a conexão do processo no tanque.

9.4.2.7

Ligue a energia.

9.4.2.8

O processo deve ser realizado regularmente até que um padrão consistente seja estabelecido, depois, os intervalos entre as limpezas podem ser maiores.

10. Reparos

10.1 Política de RMA (Autorização de material devolvido)

Importante:

Entre em contato com o suporte técnico ou com atendimento ao cliente para obter ajuda se suspeitar que o transmissor não está trabalhando corretamente. O suporte técnico pode auxiliá-lo com a detecção e resolução de falhas, substituição de peças e informações sobre autorização de devolução de materiais (RMA), se necessárias.

Todos os transmissores Level Plus® vêm com dois anos de garantia limitada a partir da data de expedição da fábrica. Um número de autorização de devolução de materiais (RMA) é necessário e deve acompanhar todos os transmissores devolvidos. Qualquer unidade usada em um processo deve estar devidamente limpa de acordo com as normas OSHA antes de serem devolvidas à fábrica. A folha de dados de segurança de materiais (MSDS) também deve acompanhar o transmissor que foi usado em qualquer processo.

10.2 Treinamento

O reparo deve ser feito por uma equipe qualificada de acordo com a norma IEC 60079-14 e as regulamentações locais ou por técnicos treinados da Temposonics. A Temposonics oferece treinamento presencial e baseado em web para instalação, comissionamento, manutenção e reparo. A Temposonics também oferece serviços direto da fábrica para essas mesmas funções. Entre em contato com a Temposonics para discutir as opções de treinamento ou atendimento direto antes de começar.

10.3 Ferramentas

- Alicate bico de papagaio
- Chave Phillips, chave de fenda
- Chave de fenda comum
- Conversor RS485 para USB (Nº de peça 380114) [Modbus e DDA]
- PC com Windows instalado
- Fonte de alimentação linear e regulamentada
- Conversor HART® para USB (Nº de peça 380068)[HART®]

10.4 Detecção e resolução de falhas

Indício	Possível causa	Ação
Sem comunicação com o transmissor	Sem energia	Verifique a tensão no transmissor
	Fiação incorreta	Diagrama de instalação de referência chapter 13
	Endereço incorreto	O padrão de fábrica DDA é '192' O padrão de fábrica Modbus é '247'
	Software incorreto	Confirme o software correto
	Protocolo incorreto	Confirme se o software e o transmissor têm o mesmo protocolo

Indício	Possível causa	Ação
Erro por falta de ímã ou saída de alarme	O flutuador não é reconhecido	Confirme se o flutuador está conectado
	O flutuador está na zona morta	Levante o flutuador para ver se o erro é eliminado
	Número incorreto de flutuadores selecionado	Confirme se a quantidade de flutuadores no transmissor e a quantidade de flutuadores que o transmissor está procurando é a mesma.
Erro no nível de disparo	É necessário ajustar o ganho	Entre em contato com a fábrica
	SE é danificado	Entre em contato com a fábrica
	Nível mín. de disparo muito alto	Entre em contato com a fábrica
Erro de cálculo de volume	Nenhuma tabela de linearidade inserida	Insira uma tabela de linearidade
	Nível fora da tabela de linearidade	Insira os pontos extras na wtabela de linearidade
	Tabela de linearidade incorreta	Verifique as entradas dos valores
Erro de VCF	Nenhuma tabela de VCF inserida	Insira a tabela de VCF
	Tabela de VCF incorreta	Verifique as entradas do valor de VCF

Table 5: Referência de detecção e resolução de falhas

10.5 Software de configuração

A Temposonics oferece um software de configuração enviado com o transmissor de nível e também está disponível para download em www.temposonics.com. O software de configuração deve ser usado para instalação, comissionamento e detecção e resolução de falhas. Para mais detalhes sobre como usar o software de configuração, consulte o manual de interface Modbus (Nº de peça 551700), o manual de interface DDA (Nº de peça 551701) e o manual de interface HART® (Nº de peça 551702).

11. Peças de reposição

Abaixo está a lista de peças de reposição para a série LP como display, módulo eletrônico, elemento de detecção e mangueira flexível. Entre em contato com o Suporte Técnico da Temposonics caso tenha alguma dúvida.

Peça de reposição	Código de peça	
Display	254732	
Saída	Invólucro	Código de peça
Linha única HART®	A, B, C, D, E	254731-1
Linha dupla HART®	A, B, C, D, E	254731-2
MODBUS	A, B, C, D, E	254731-3
DDA	A, B, C, D, E	254731-4
Linha única HART®	L	254731-5
Linha dupla HART®	L	254731-6

Saída	Invólucro	Código de peça
MODBUS	L	254731-7
DDA	L	254731-8
Malha única SIL	A, B, C, D, E	254850-1
Malha dupla SIL	A, B, C, D, E	254850-2
Malha única SIL	L	254850-5
Malha dupla SIL	L	254850-6

Elemento de detecção

Mude o terceiro dígito no número do modelo de T para E. Por exemplo, o elemento de detecção para o número do modelo LPTME1N11B5FFIAU50000S ficaria LPEME1N11B5FFIAU50000S.

Mangueira flexível

Mude o terceiro dígito no número do modelo de T para P. Por exemplo, a substituição da mangueira flexível para o número do modelo LPTME1N11B5FFIAU50000S seria LPPME1N11B5FFIAU50000S.

12. Interface

O SoClean® está disponível com várias saídas incluindo Modbus, DDA e HART®. Esse Manual de operação e instalação inclui todas essas saídas. Cada saída tem seu próprio Manual de interface especializado que deve ser consultado para informações extras sobre a saída específica. Para a norma SIL, consulte o manual de segurança SIL (Nº de peça 551851).

12.1 MODBUS

A Temposonics oferece Modbus RTU em uma rede half-duplex RS485. Para obter informações adicionais, consulte o Manual de interface Modbus (Nº de peça 551700).

12.2 DDA

A Temposonics oferece DDA (acesso digital direto) em uma rede half-duplex RS485. Para obter informações adicionais, consulte o Manual de Interface DDA (Nº de peça 551701).

12.3 HART®

A Temposonics oferece HART® em um sinal de 4 a 20 mA. Para obter informações adicionais, consulte o Manual de interface HART® (Nº de peça 551702).

13. Informações da agência

13.1 Visão geral das aprovações

O órgão notificado está designado no 13º dígito do número do modelo e o método de proteção é designada no 14º dígito do número do modelo. Esses dois dígitos do número do modelo especificam a aprovação da área classificada fornecida com o transmissor de nível selecionado. Abaixo, estão as informações detalhadas sobre as aprovações NEC, CEC, IEC e ATEX. Adicionalmente, a Temposonics tem as aprovações INMETRO, NEPSI, KC, CCoE e CML (Japão). Entre em contato com a Temposonics caso tenha dúvidas sobre a aprovação necessária para áreas perigosas.

Órgão notificado	Método de proteção	Classificação	Padrão
C = CEC	I = Segurança intrínseca	Classe I, Divisão 1, Grupos ABCD T4 Classe I, Zona 0, Ex ia IIC T4 Ga Ta = -50 °C a 71 °C IP65	CAN C22.2 N° 157-92:2012 CSA C22.2 N° 1010.1:2004 CAN/CSA C22.2 N° 60079-0:2011 CAN/CSA C22.2 N° 60079-11:2014 CAN/CSA C22.2 N° 60529:2005
	F = À prova de explosão / À prova de chamas	Classe I, Divisão 1, Grupos BCD T6 a T3 Ex db IIB+H2 T6 a T3 Ga/Gb Ta = -40 °C a 71 °C IP65	CSA C22.2 N° 0.4-04:R2013 CSA C22.2 N° 0.5:R2012 CSA C22.2 N° 0-10:R2015 CSA C22.2 N° 30:R2012 CAN/CSA C22.2 N° 60079-0:2015 CAN/CSA C22.2 N° 60079-1:2016 CAN/CSA 622.2 N°. 60079-26:2016 CAN/CSA C22.2 N° 61010.1:2012 CSA C22.2 N° 60529:R2010
E = ATEX	I = Segurança intrínseca	⊕ II 1 G Ex ia IIC T4 Ga Ta = -50 °C a 71 °C IP65	EN 60079-0:2012 EN 60079-11:2012 EN 60529:1991 + A1:2000
	F = À prova de explosão	⊕ II 1/2 G Ex db IIB+H2 T6 a T3 Ga/Gb Ta = -40 °C a 71 °C IP65	EN 60079-0:2012+A11:2013 EN 60079-1:2014 EN 60079-26:2015 EN 60529:1991 + A2:2013
F = NEC	I = Segurança intrínseca	Classe I, Divisão 1, Grupos ABCD T4 Classe I, Zona 0, AEx ia IIC T4 Ga Ta = -50 °C a 71 °C IP65	FM 3600:2011 FM 3610:2010 FM 3810:2005 ANSI/ISA 60079-0:2013 ANSI/ISA 60079-11:2014 ANSI/IEC 60529:2004
	F = À prova de explosão / À prova de chamas	Classe I, Divisão 1, Grupos ABCD T6 a T3 Classe I, Divisão 1, Grupos BCD T6 a T3 Classe I, Zona 0/1, AEx db IIB+H2 T6 a T3 Ga/Gb Ta = -40 °C a 71 °C IP65	FM 3600:2011 FM 3615:2006 FM 3810:2005 ANSI/ISA 60079-0:2013 ANSI/UL 60079-1:2015 ANSI/UL 60079-26:2017 ANSI/IEC 60529:2004
I = IEC	I = Segurança intrínseca	Ex ia IIC T4 Ga Ta = -50 °C a 71 °C IP65	IEC 60079-0:2011 IEC 60079-11:2011
	F = À prova de explosão	Ex db IIB+H2 T6 a T3 Ga/Gb Ta = -40 °C a 71 °C IP65	IEC 60079-0:2007-10 IEC 60079-1:2007-04 IEC 60079-26:2014-10 IEC 60529:2013
B = INMETRO	I = Segurança intrínseca	Ex ia IIC T4 Ga Ta = -50 °C a 71 °C IP65	ABNT NBR IEC 60079-0 ABNT NBR IEC 60079-11 ABNT NBR IEC 60529
	F = À prova de chamas	Ex db IIB+H2 T6 a T3 Ga/Gb Ta = -40 °C a 71 °C IP65	ABNT NBR IEC 60079-0 ABNT NBR IEC 60079-1 ABNT NBR IEC 60079-26 ABNT NBR IEC 60529

Table 6: Aprovações de agências, parte 1

Continuação na próxima página...

Órgão notificado	Método de proteção	Classificação	Padrão
N = NEPSI	I = Segurança intrínseca	Ex ia IIC T4 Ga Ta = -50 °C a 71 °C IP65	GB 3836.1-2010 GB 3836.4-2010 GB 3836.20-2010
	F = À prova de chamas	Ex db IIB+H2 T6 a T3 Ga/Gb Ta = -40 °C a 71 °C IP65	GB 3836.1-2010 GB 3836.2-2010
C = CCoE/ PESO	I = Segurança intrínseca	Ex ia IIC T4 Ga Ta = -50 °C a 71 °C IP65	IEC 60079-0:2011 IEC 60079-11:2011 Regras de petróleo 2002
	F = À prova de chamas	Ex db IIB+H2 T6 a T3 Ga/Gb Ta = -40 °C a 71 °C IP65	IEC 60079-0:2007-10 IEC 60079-1:2007-04 IEC 60079-26:2014-10 IEC 60529:2013 Regras de petróleo 2002
T = CML/TIIS	I = Segurança intrínseca	Ex ia IIC T4 Ga Ta = -50 °C a 71 °C IP65	IEC 60079-0:2011 IEC 60079-11:2011
	F = À prova de chamas	Ex db IIB+H2 T6 a T3 Ga/Gb Ta = -40 °C a 71 °C IP65	IEC 60079-0:2007-10 IEC 60079-1:2007-04 IEC 60079-26:2014-10 IEC 60529:2013
K = KC	I = Segurança intrínseca	Ex ia IIC T4 Ga Ta = -50 °C a 71 °C IP65	IEC 60079-0:2011 IEC 60079-11:2011
	F = À prova de chamas	Ex db IIB+H2 T6 a T3 Ga/Gb Ta = -40 °C a 71 °C IP65	IEC 60079-0:2007-10 IEC 60079-1:2007-04 IEC 60079-26:2014-10 IEC 60529:2013

Table 7: Aprovações de agências, parte 2

13.2 Certificados

As cópias de todos os certificados estão em www.temposonics.com e podem ser baixadas na página inicial de cada produto. Se tiver problemas para obter o certificado na Internet, entre em contato com o suporte técnico da Temposonics e ele será enviado eletronicamente.

13.3 FM

13.3.1 FM IS

13.3.1.1 Condições específicas de uso seguro

- Quando for necessário EPL Ga ou Da, as partes do equipamento que contêm metais leves (Alumínio ou Titânio) devem ser protegidas contra impacto para que não ocorram faíscas por impacto ou atrito, levando em conta os raros episódios de mau funcionamento. As medidas para evitar faíscas por impacto ou atrito ao usar o equipamento que contêm metais leves incluem, entre outras
 - Montagem da sonda na vertical
 - Não deve ser usada nenhuma agitação mecânica
 - Uso do tubo de calma para diminuir o efeito da agitação.
 - Limitar a taxa de mudança de nível a valores tais que não possam ocorrer faíscas de atrito
- A temperatura ambiente máxima permitida do transmissor

de nível digital/analógica Level Plus é de 71 °C. Para evitar os efeitos da temperatura do processo e outros efeitos térmicos, tome cuidado para assegurar que o ambiente ao redor e dentro do invólucro do transmissor não exceda 71 °C

- Aviso: O equipamento contém gabinete não metálico e peças do processo. Para evitar o risco de faíscas por eletrostática, a superfície não metálica deve ser limpa somente com um pano úmido. A superfície pintada do equipamento pode armazenar carga eletrostática e tornar-se uma fonte de ignição em aplicações com umidade relativa baixa (<~30%) em que a superfície pintada é relativamente livre de contaminação da superfície como sujeiras, poeira ou óleo. A limpeza da superfície pintada deve ser feita apenas com um pano úmido.
- A classe de temperatura aplicável, faixa de temperatura de processo e a faixa de temperatura ambiente do equipamento são as seguintes;
 - T3 com a faixa de temperatura de processo entre -40 °C a 150 °C
 - T4 com a faixa de temperatura de processo entre -40 °C a 135 °C
 - T5 com a faixa de temperatura de processo entre -40 °C a 100 °C
 - T6 com a faixa de temperatura de processo entre -40 °C a 85 °C
 - Faixa de temperatura ambiente -40 °C < Ta < 71 °C

13.3.1.2 Etiquetas

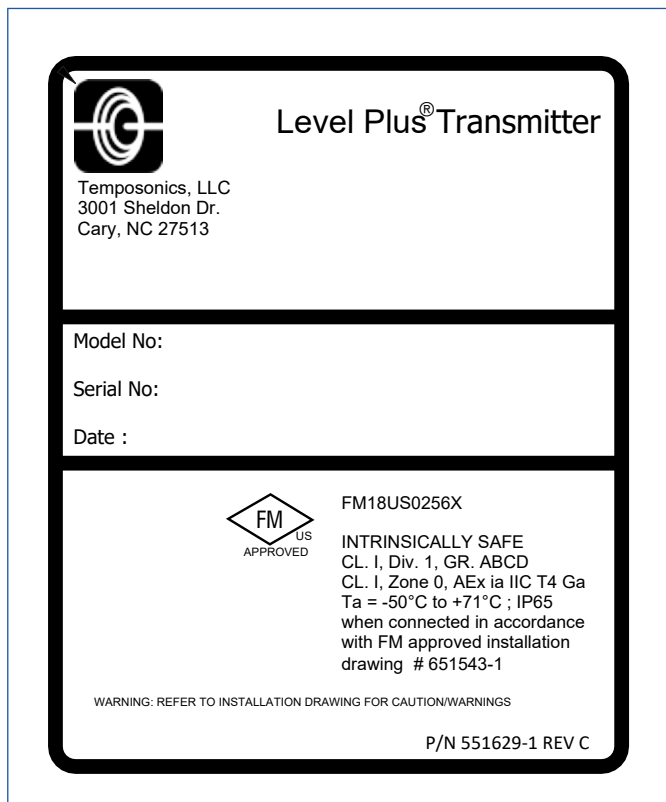

Fig. 15: Etiqueta FM intrinsecamente segura, invólucro Modbus ou DDA, NEMA

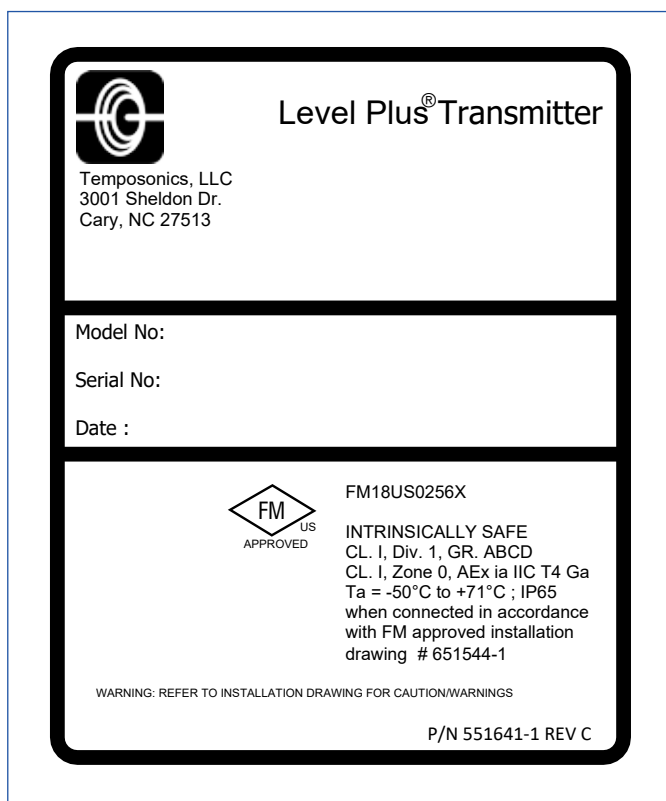

Fig. 16: Etiqueta FM intrinsecamente segura, HART®, invólucro NEMA

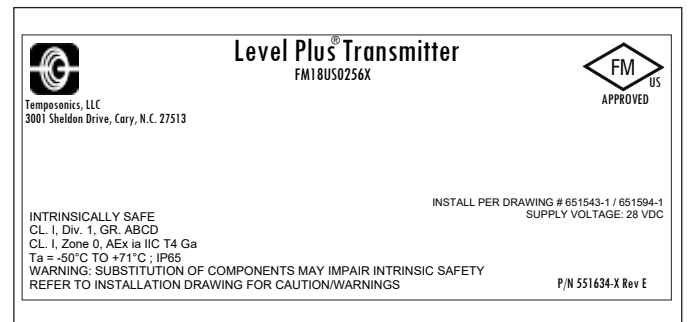

Fig. 17: Etiqueta FM intrinsecamente segura, Modbus ou DDA, invólucro com cavidade única ou dupla

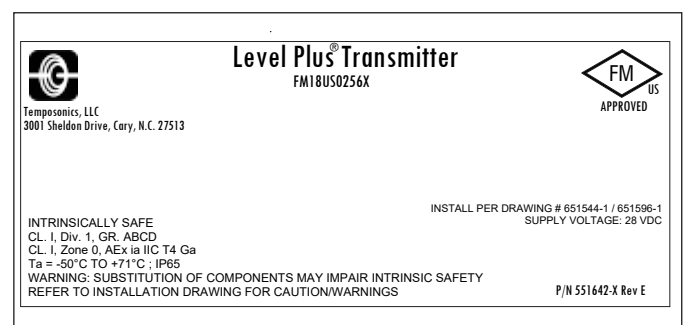
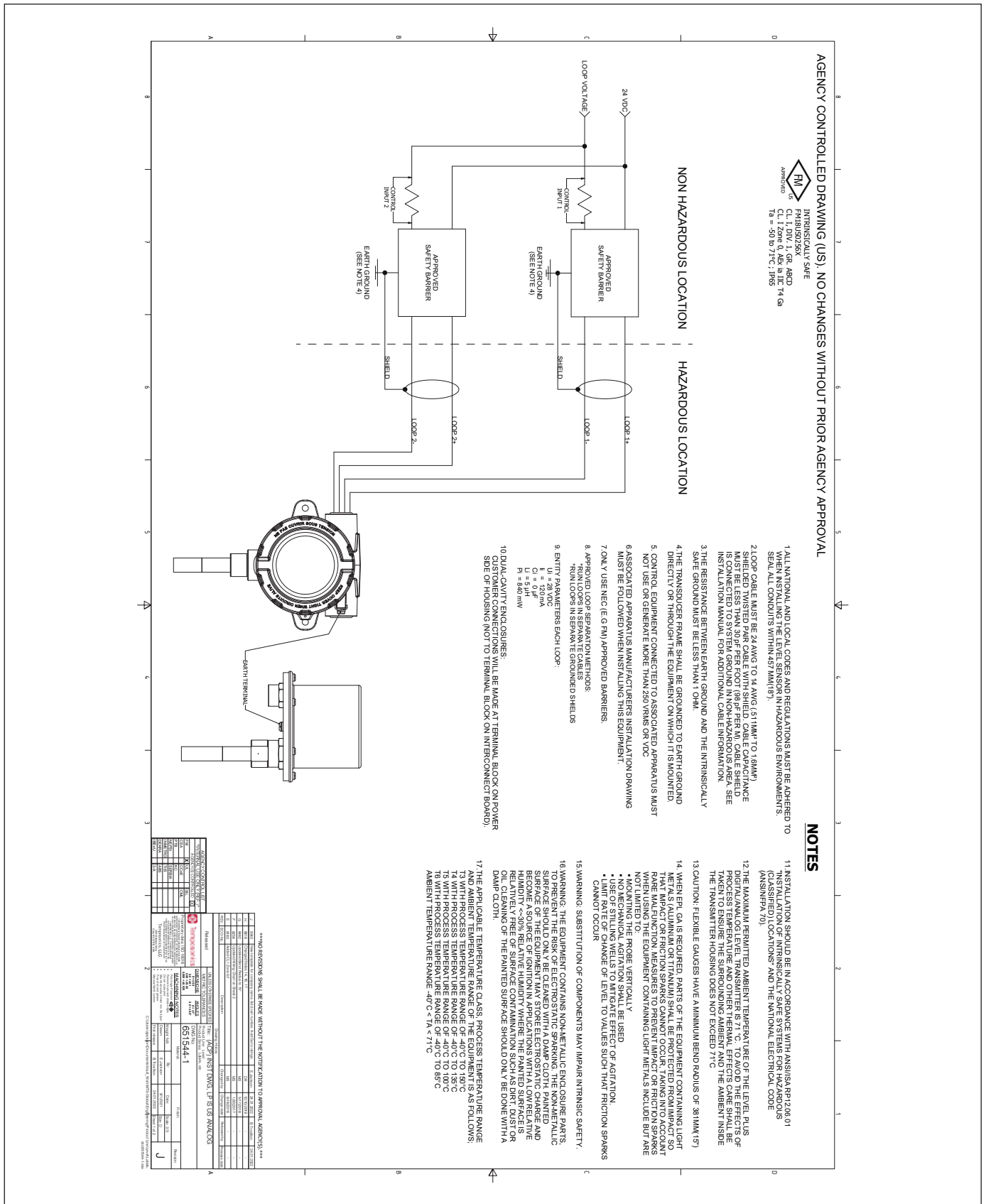

Fig. 18: Etiqueta FM intrinsecamente segura, HART®, invólucro com cavidade única ou dupla



OPERATIONS SHALL BE MADE WITHOUT THE NOTIFICATION TO APPROVAL AGENCIES

AGENCY APPROVAL		REVISIONS	
NO.	DATE	BY	DESCRIPTION
1	01/2014
2
3
4

AGENCY APPROVAL		REVISIONS	
NO.	DATE	BY	DESCRIPTION
1	01/2014
2
3
4

Fig. 21: Diagrama de instalação FM intrinsecamente segura, HART®, Página 1

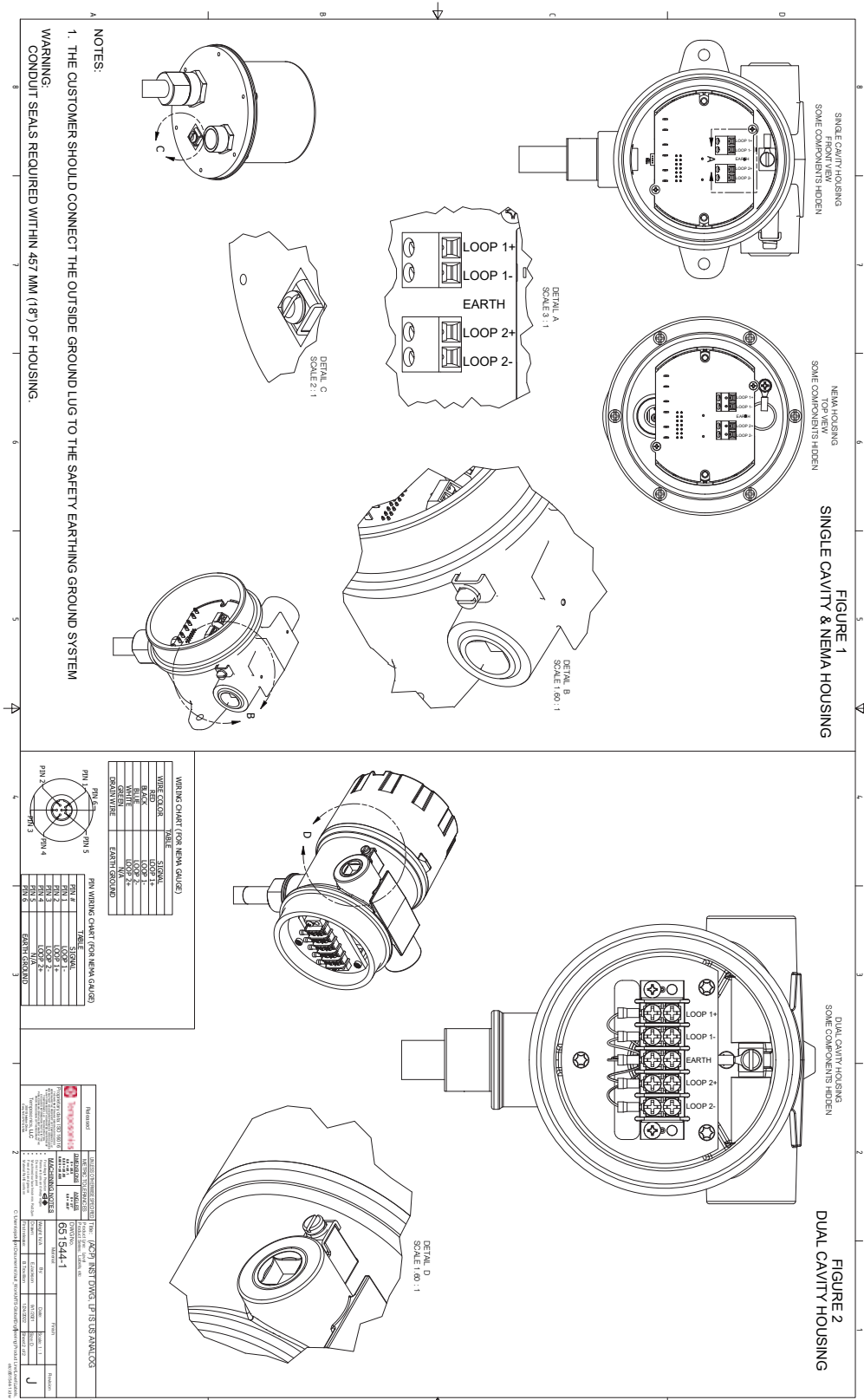

Fig. 22: Diagrama de instalação FM intrinsecamente segura, HART®, Página 2

13.3.2 FM XP

13.3.2.1 Condições específicas de uso seguro

1. Aviso: O equipamento contém gabinete não metálico e peças do processo. Para evitar o risco de faíscas por eletrostática, a superfície não metálica deve ser limpa somente com um pano úmido. A superfície pintada do equipamento pode armazenar carga eletrostática e tornar-se uma fonte de ignição em aplicações com umidade relativa baixa (<~30%) em que a superfície pintada é relativamente livre de contaminação da superfície como sujeiras, poeira ou óleo. A limpeza da superfície pintada deve ser feita apenas com um pano úmido.
2. Os cabos devem ter a classificação > 5 °C acima da temperatura ambiente máxima.
3. Para manter a classificação de proteção contra entrada do IP65, deve ser usada fita de Teflon (3 voltas) ou cola para tubos. Consulte as instruções de instalação.
4. O equipamento pode ser instalado na parede entre uma área Zona 0 e uma área Zona 1 menos perigosa. Nessa configuração, a conexão do processo está instalada em uma área Zona 0 e o gabinete do transmissor está em uma área Zona 1. Consulte as instruções de instalação.
5. Os medidores flexíveis têm um raio de curvatura mínimo de 381 mm (15 pol.).
6. Caminhos da chama não devem ser reparados.
7. A classe de temperatura aplicável, faixa de temperatura de processo e a faixa de temperatura ambiente do equipamento são as seguintes;
 - T3 com a faixa de temperatura de processo entre -40 °C a 150 °C
 - T4 com a faixa de temperatura de processo entre -40 °C a 135 °C
 - T5 com a faixa de temperatura de processo entre -40 °C a 100 °C
 - T6 com a faixa de temperatura de processo entre -40 °C a 85 °C
 - Faixa de temperatura ambiente -40 °C < Ta < 71 °C
8. Quando montar em um MLG (medidor magnético de nível), certifique-se de que o cabeçote eletrônico e a barreira de pressão tenham um espaçamento mínimo de 5 pol. Consulte o Manual de instalação para detalhes.
9. Quando for necessário EPL Ga ou Da, as partes do equipamento que contêm metais leves (Alumínio ou Titânio) devem ser protegidas contra impacto para que não ocorram faíscas por impacto ou atrito, levando em conta os raros episódios de mau funcionamento. As medidas para evitar faíscas por impacto ou atrito ao usar o equipamento que contém metais leves incluem, entre outras:
 - Montagem da sonda na vertical
 - Não deve ser usada nenhuma agitação mecânica
 - Uso do tubo de calma para diminuir o efeito da agitação.
 - Limitar a taxa de mudança de nível a valores tais que não possam ocorrer faíscas de atrito

13.3.2.2 Etiquetas

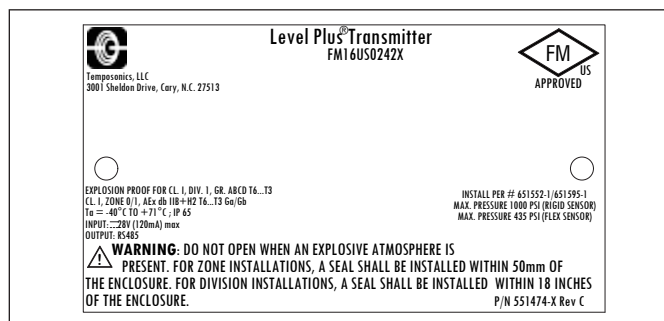

Fig. 23: À prova de explosão, etiqueta FM, Modbus ou DDA, opções de invólucro G, H ou L

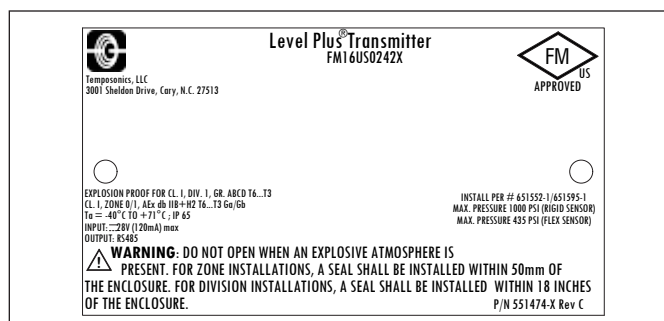

Fig. 24: À prova de explosão, etiqueta FM, Modbus ou DDA, opções de invólucro D, E

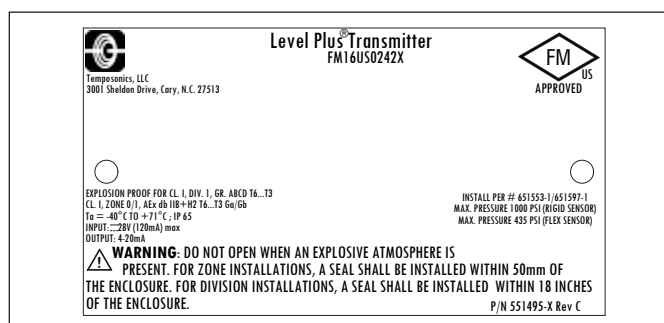

Fig. 25: À prova de explosão, etiqueta FM, HART®, invólucro opções G, H ou L

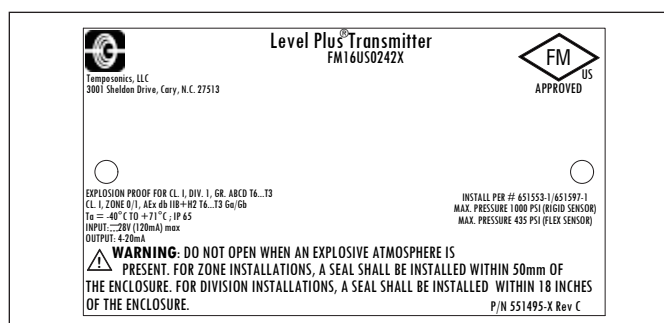

Fig. 26: À prova de explosão, etiqueta FM, HART®, opções de invólucro D, E

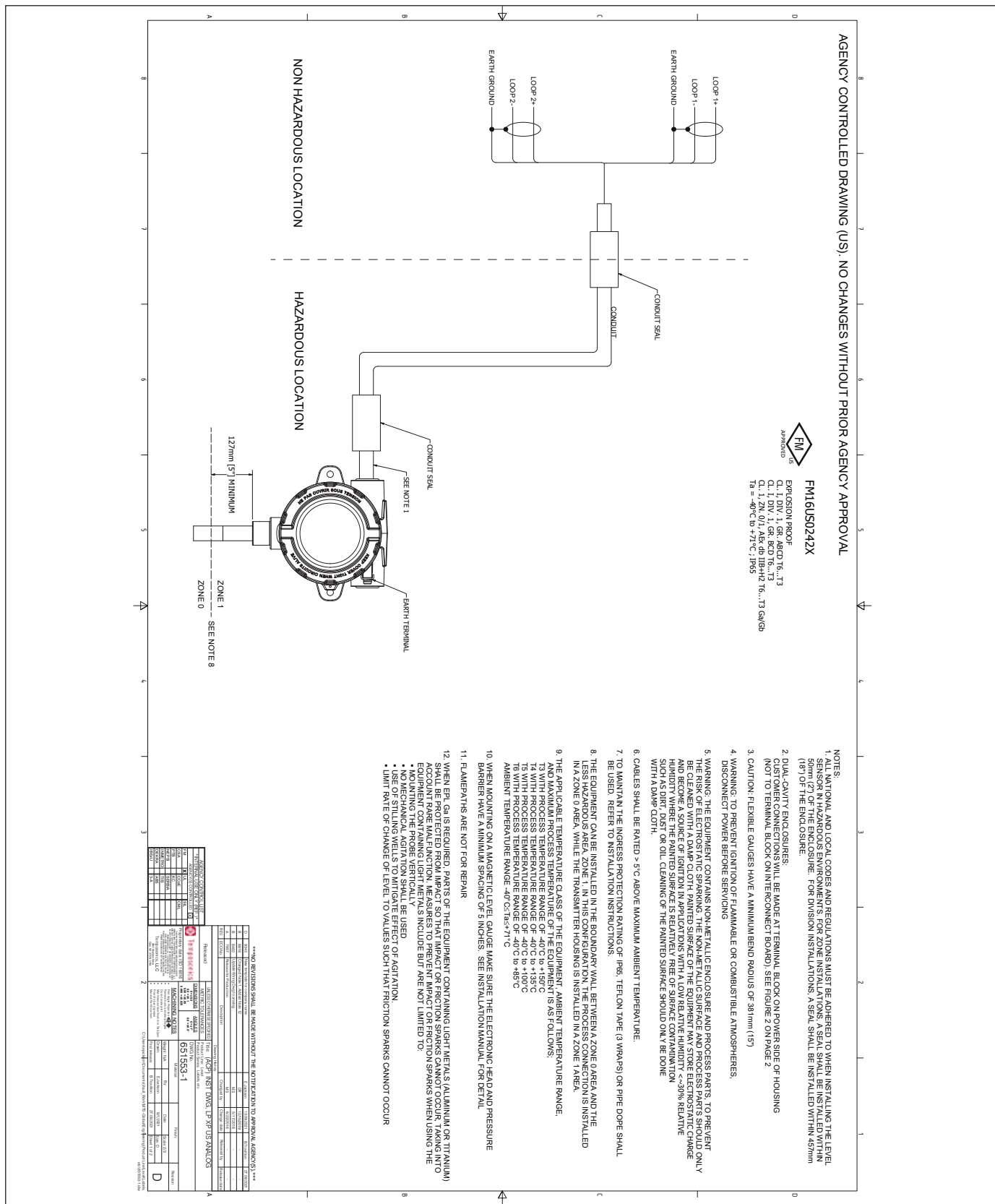

Fig. 29: Diagrama de instalação FM à prova de explosão, HART®, Página 1

13.4 FMC

13.4.1 FMC IS

13.4.1.1 Condições específicas de uso seguro

1. Quando for necessário EPL Ga ou Da, as partes do equipamento que contêm metais leves (Alumínio ou Titânio) devem ser protegidas contra impacto para que não ocorram faíscas por impacto ou atrito, levando em conta os raros episódios de mau funcionamento. As medidas para evitar faíscas por impacto ou atrito ao usar o equipamento que contêm metais leves incluem, entre outras:
 - Montagem da sonda na vertical
 - Não deve ser usada nenhuma agitação mecânica
 - Uso do tubo de calma para diminuir o efeito da agitação.
 - Limitar a taxa de mudança de nível a valores tais que não possam ocorrer faíscas de atrito
2. A temperatura ambiente máxima permitida do transmissor de nível digital/análogica Level Plus é de 71 °C. Para evitar os efeitos da temperatura do processo e outros efeitos térmicos, tome cuidado para assegurar que o ambiente ao redor e dentro do invólucro do transmissor não exceda 71°C
3. Aviso: O equipamento contém gabinete não metálico e peças do processo. Para evitar o risco de faíscas por eletrostática, a superfície não metálica deve ser limpa somente com um pano úmido. A superfície pintada do equipamento pode armazenar carga eletrostática e tornar-se uma fonte de ignição em aplicações com umidade relativa baixa (<~30%) em que a superfície pintada é relativamente livre de contaminação da superfície como sujeiras, poeira ou óleo. A limpeza da superfície pintada deve ser feita apenas com um pano úmido.
4. A classe de temperatura aplicável, faixa de temperatura de processo e a faixa de temperatura ambiente do equipamento são as seguintes;
 - T3 com a faixa de temperatura de processo entre -40 °C a 150 °C
 - T4 com a faixa de temperatura de processo entre -40 °C a 135 °C
 - T5 com a faixa de temperatura de processo entre -40 °C a 100 °C
 - T6 com a faixa de temperatura de processo entre -40 °C a 85 °C
 - Faixa de temperatura ambiente $-40\text{ °C} < T_a < 71\text{ °C}$

13.4.1.2 Etiquetas

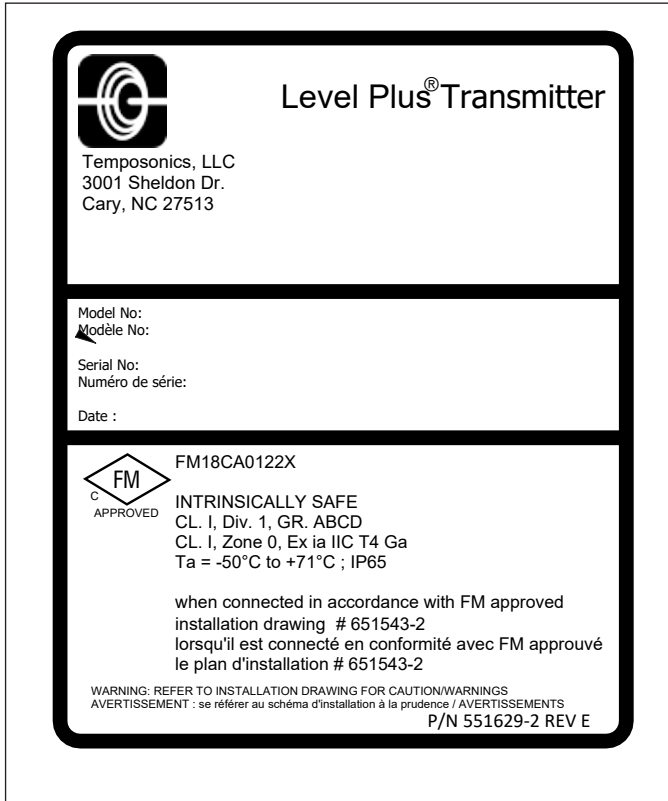

Fig. 31: Etiqueta FMC intrinsecamente segura, Modbus e DDA, invólucro NEMA

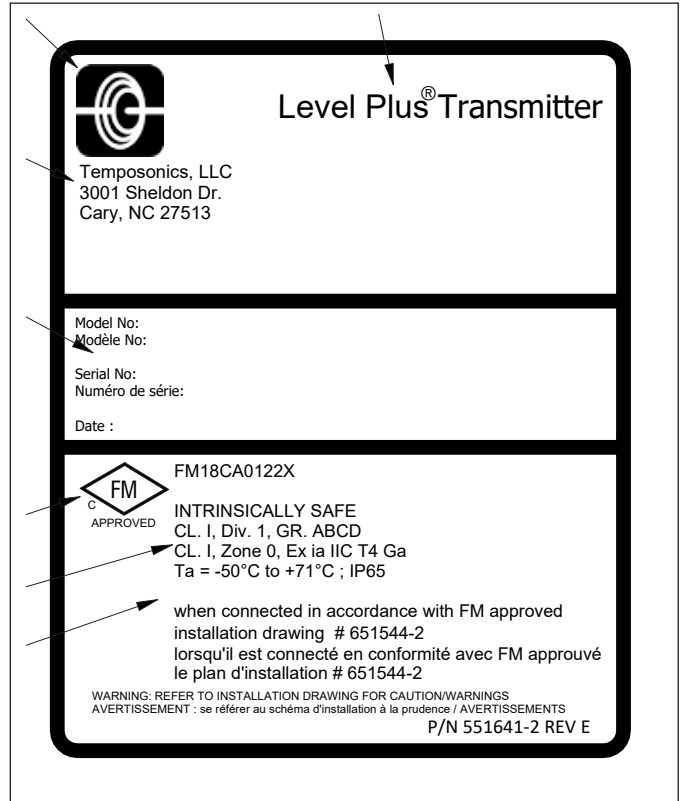

Fig. 32: Etiqueta FMC intrinsecamente segura, HART®, invólucro NEMA

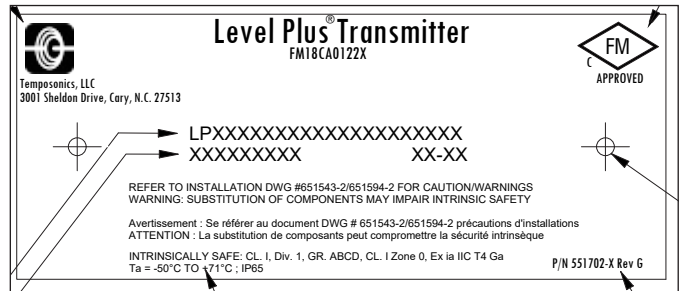

Fig. 33: Etiqueta FMC intrinsecamente segura, Modbus e DDA, invólucro com cavidade única ou dupla

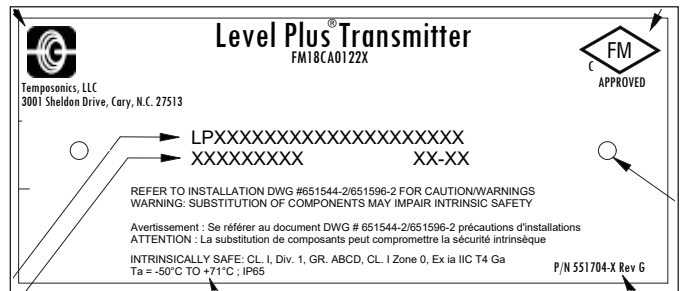

Fig. 34: Etiqueta FMC intrinsecamente segura, HART®, invólucro com cavidade única e dupla

13.4.1.3 Diagrama de instalação

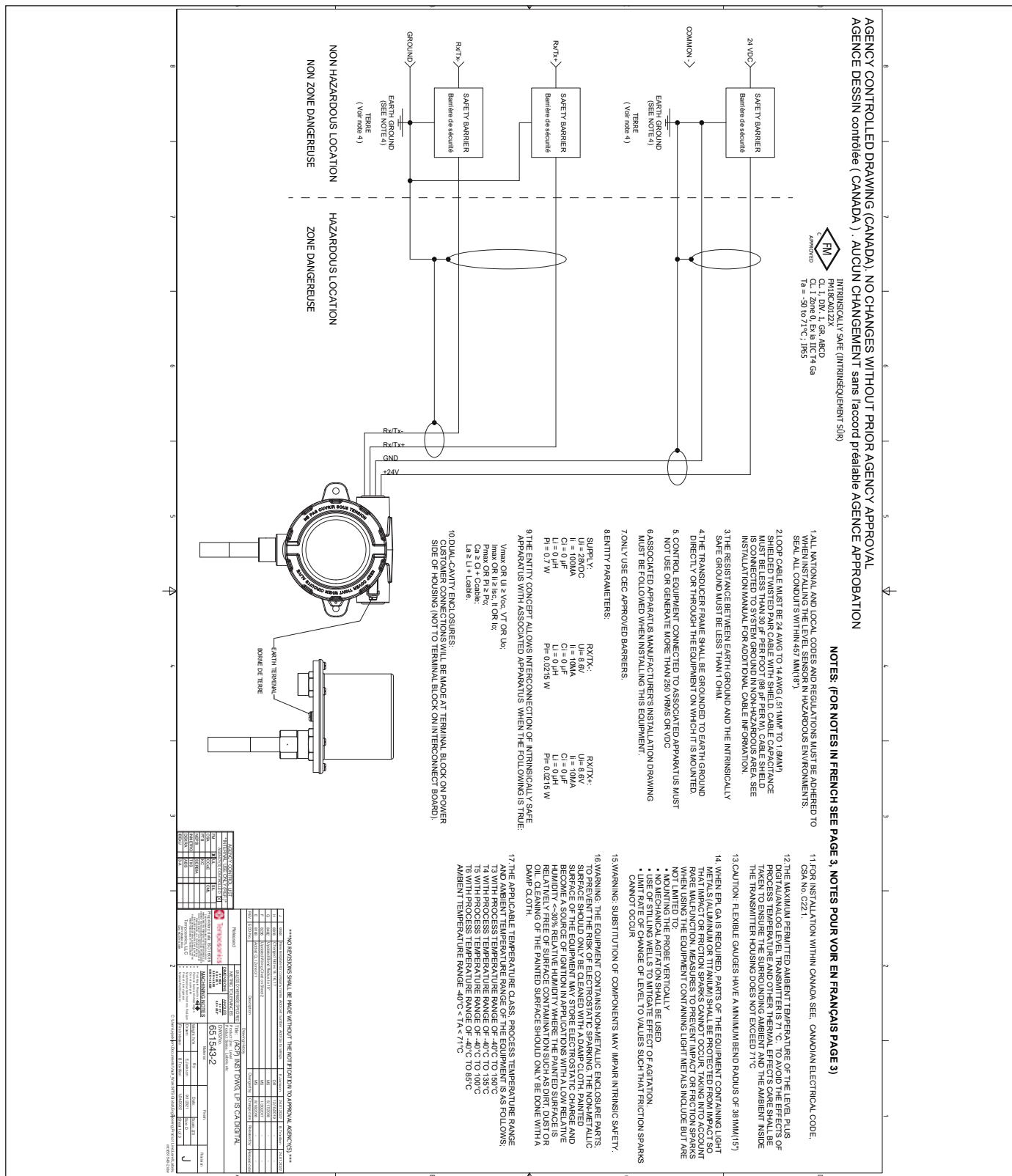

Fig. 35: Diagrama de instalação FMC intrinsecamente segura, Modbus e DDA, Página 1

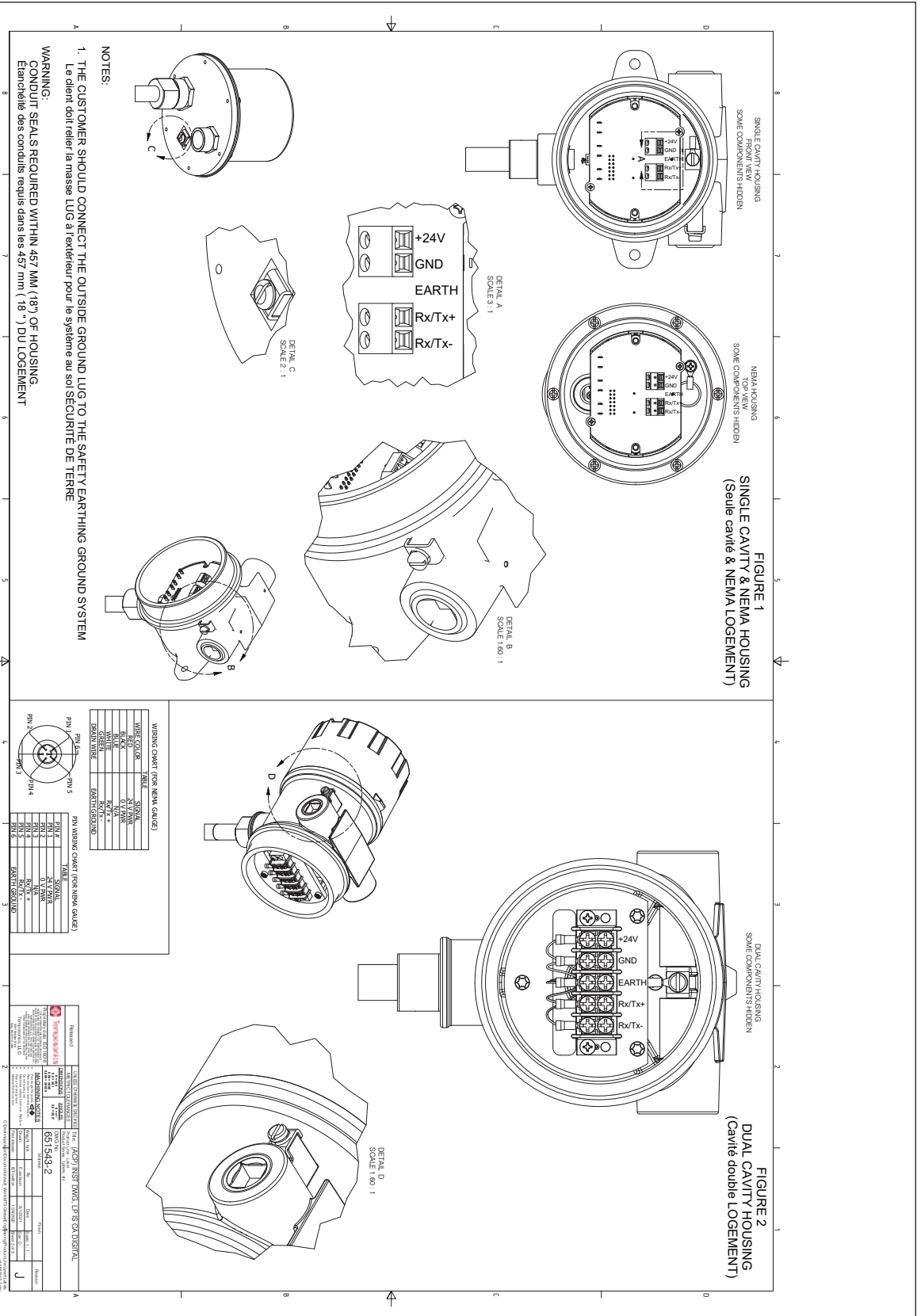

Fig. 36: Diagrama de instalação FMC intrinsecamente segura, Modbus e DDA, Página 2

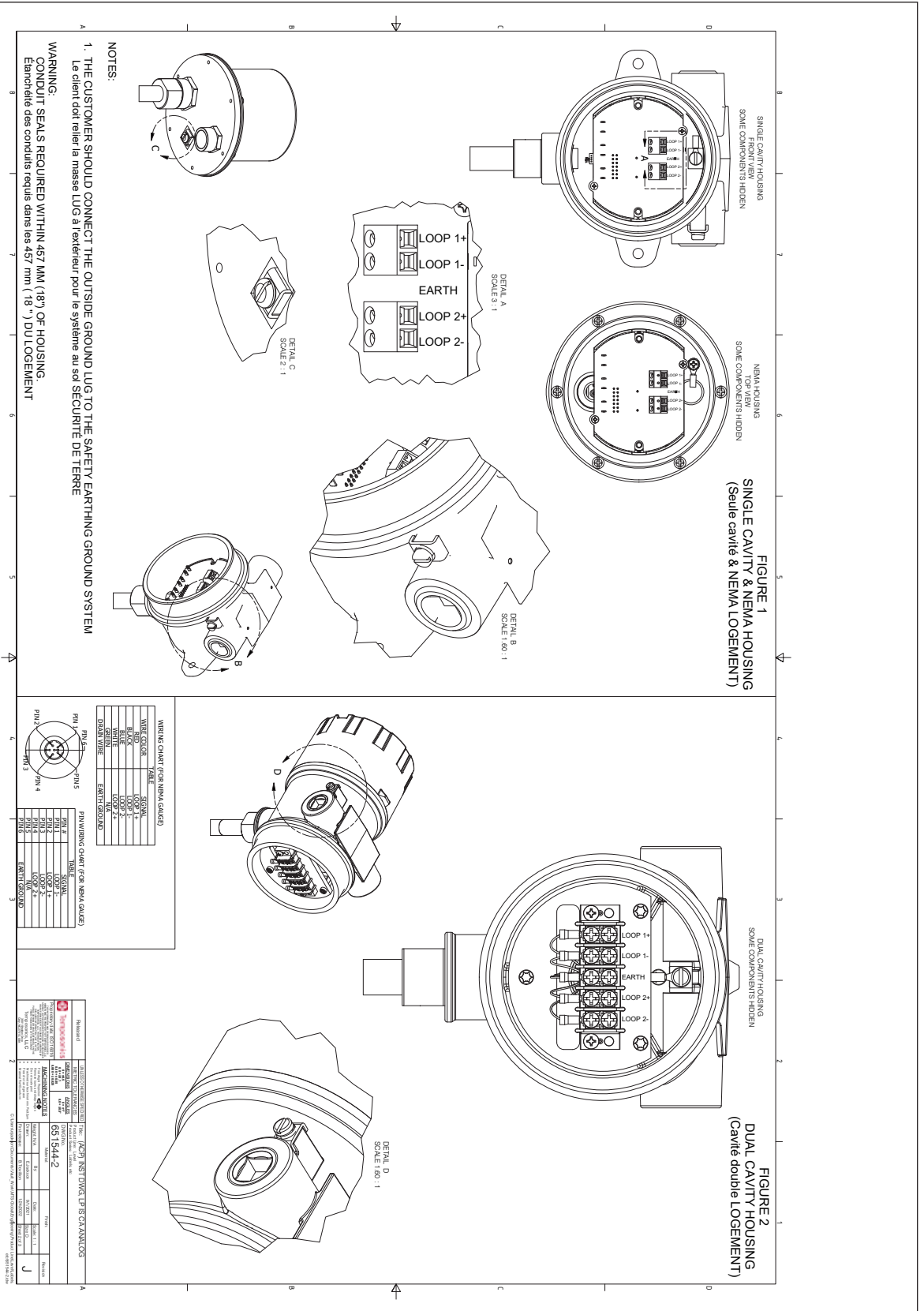

Fig. 39: Diagrama de instalação FMC intrinsecamente segura, HART®, Página 2

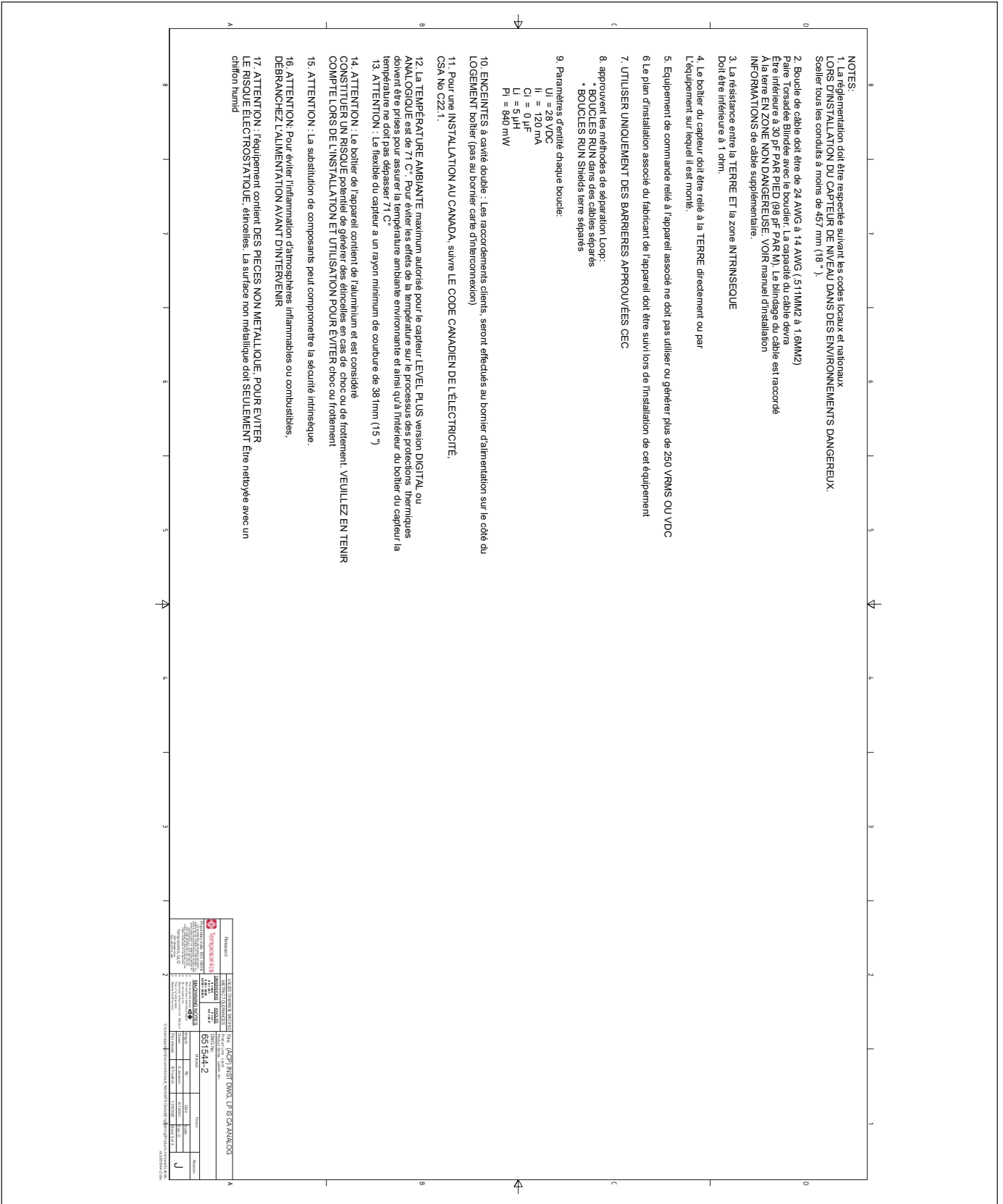

Fig. 40: Diagrama de instalação FMC intrinsecamente segura, HART®, Página 3

13.4.2 FMC XP

13.4.2.1 Condições específicas de uso seguro

1. Aviso: O equipamento contém gabinete não metálico e peças do processo. Para evitar o risco de faíscas por eletrostática, a superfície não metálica deve ser limpa somente com um pano úmido. A superfície pintada do equipamento pode armazenar carga eletrostática e tornar-se uma fonte de ignição em aplicações com umidade relativa baixa (<~30%) em que a superfície pintada é relativamente livre de contaminação da superfície como sujeiras, poeira ou óleo. A limpeza da superfície pintada deve ser feita apenas com um pano úmido.
2. Os cabos devem ter a classificação > 5 °C acima da temperatura ambiente máxima.
3. Para manter a classificação de proteção contra entrada do IP65, deve ser usada fita de Teflon (3 voltas) ou cola para tubos. Consulte as instruções de instalação.
4. O equipamento pode ser instalado na parede entre uma área EPL Ga e a área menos perigosa, EPL Gb. Nessa configuração, a conexão do processo está instalada em EPL Ga, enquanto o gabinete do transmissor está instalado no EPL Gb. Consulte as instruções de instalação.
5. Os medidores flexíveis têm um raio de curvatura mínimo de 381 mm (15 pol.).
6. Caminhos da chama não devem ser reparados.
7. A classe de temperatura aplicável, faixa de temperatura de processo e a faixa de temperatura ambiente do equipamento são as seguintes;
 - T3 com a faixa de temperatura de processo entre -40 °C a 150 °C
 - T4 com a faixa de temperatura de processo entre -40 °C a 135 °C
 - T5 com a faixa de temperatura de processo entre -40 °C a 100 °C
 - T6 com a faixa de temperatura de processo entre -40 °C a 85 °C
 - Faixa de temperatura ambiente -40 °C < Ta < 71 °C
8. Quando montar em um MLG (medidor magnético de nível), certifique-se de que o cabeçote eletrônico e a barreira de pressão tenham um espaçamento mínimo de 5 pol. Consulte o Manual de instalação para detalhes.
9. Quando for necessário EPL Ga ou Da, as partes do equipamento que contêm metais leves (Alumínio ou Titânio) devem ser protegidas contra impacto para que não ocorram faíscas por impacto ou atrito, levando em conta os raros episódios de mau funcionamento. As medidas para evitar faíscas por impacto ou atrito ao usar o equipamento que contém metais leves incluem, entre outras:
 - Montagem da sonda na vertical
 - Não deve ser usada nenhuma agitação mecânica
 - Uso do tubo de calma para diminuir o efeito da agitação.
 - Limitar a taxa de mudança de nível a valores tais que não possam ocorrer faíscas de atrito

13.4.2.2 Etiquetas

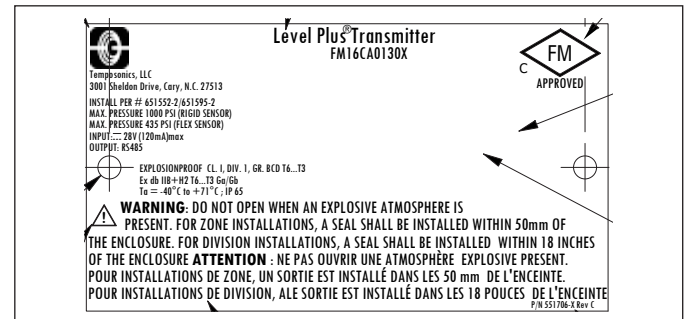

Fig. 41: À prova de explosão, etiqueta FMC, Modbus ou DDA, invólucro opções G, H ou L

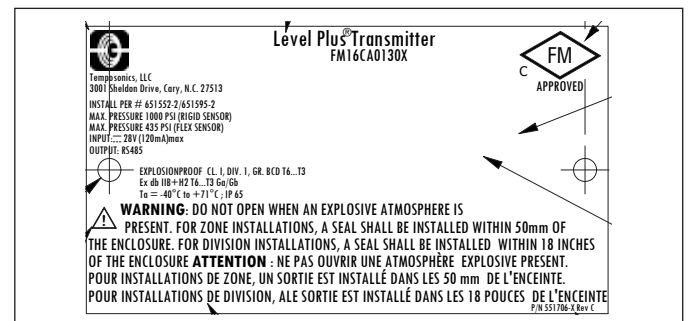

Fig. 42: À prova de explosão, etiqueta FMC, Modbus ou DDA, invólucro opções D, E

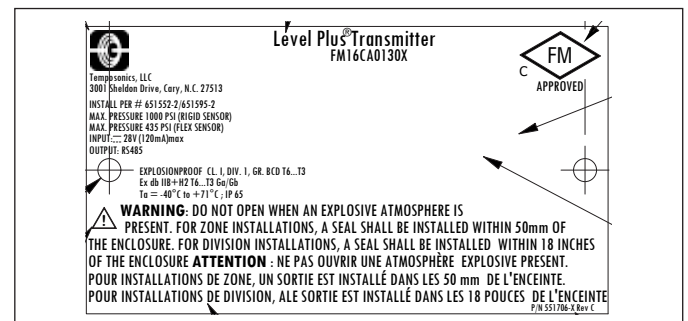

Fig. 43: À prova de explosão, etiqueta FMC, HART®, invólucro opções G, H ou L

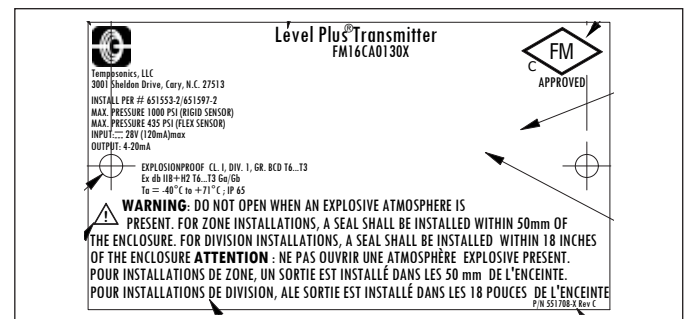

Fig. 44: À prova de explosão, etiqueta FMC, HART®, opções de invólucro D, E

13.4.2.3 Diagrama de instalação

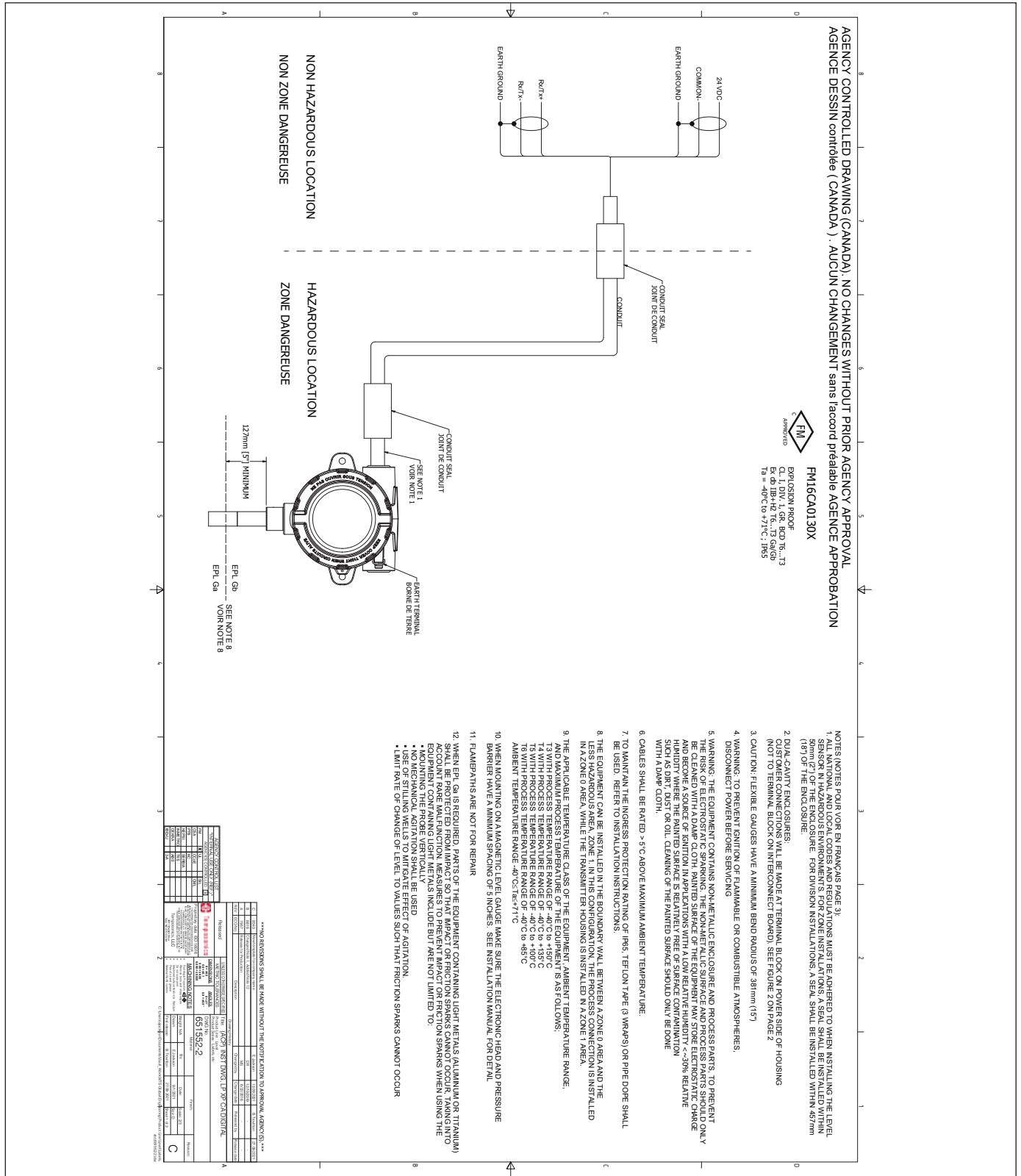

Fig. 45: Diagrama de instalação FMC à prova de explosão, Modbus e DDA, Página 1

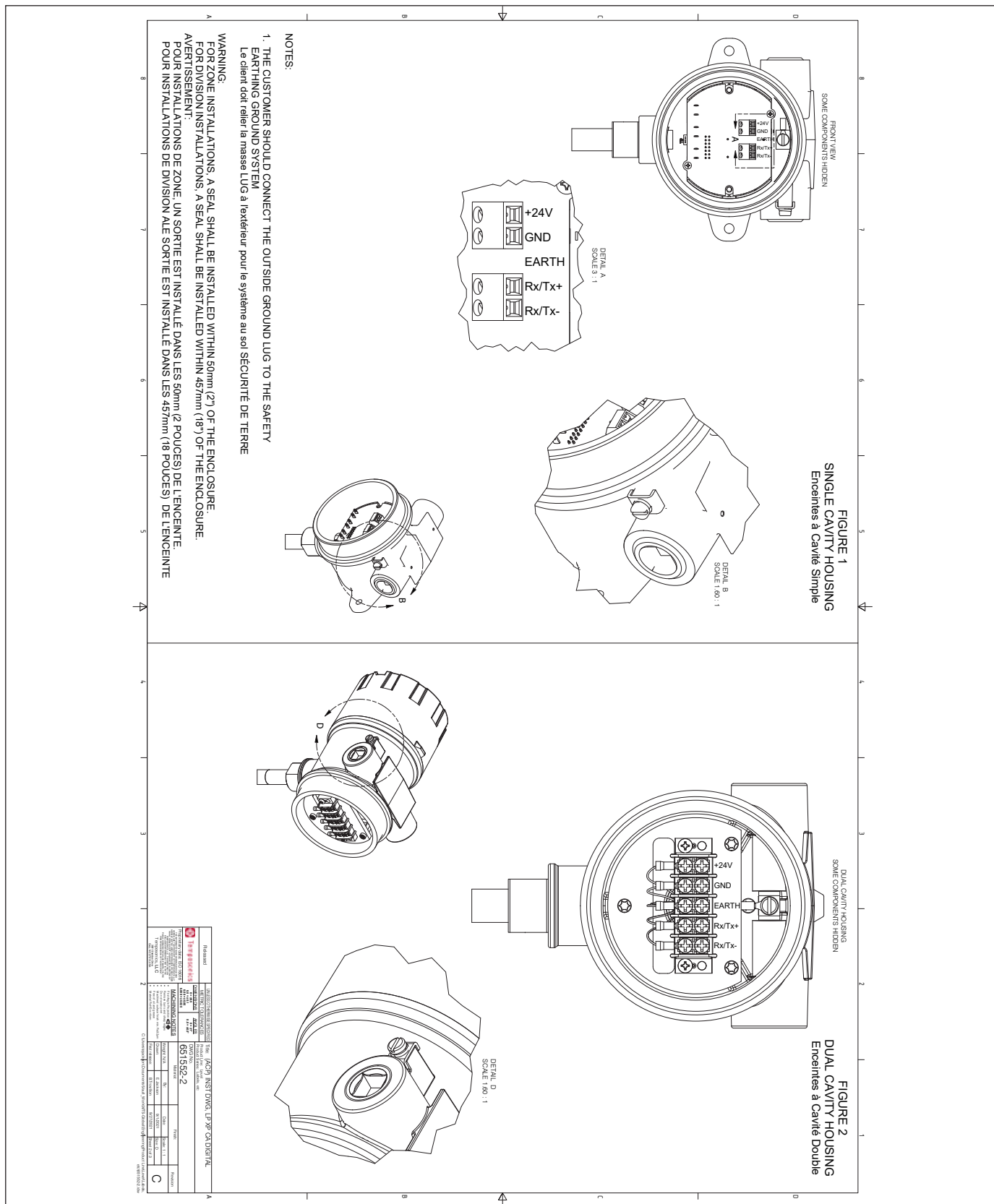

Fig. 46: Diagrama de instalação FMC à prova de explosão, Modbus e DDA, Página 2

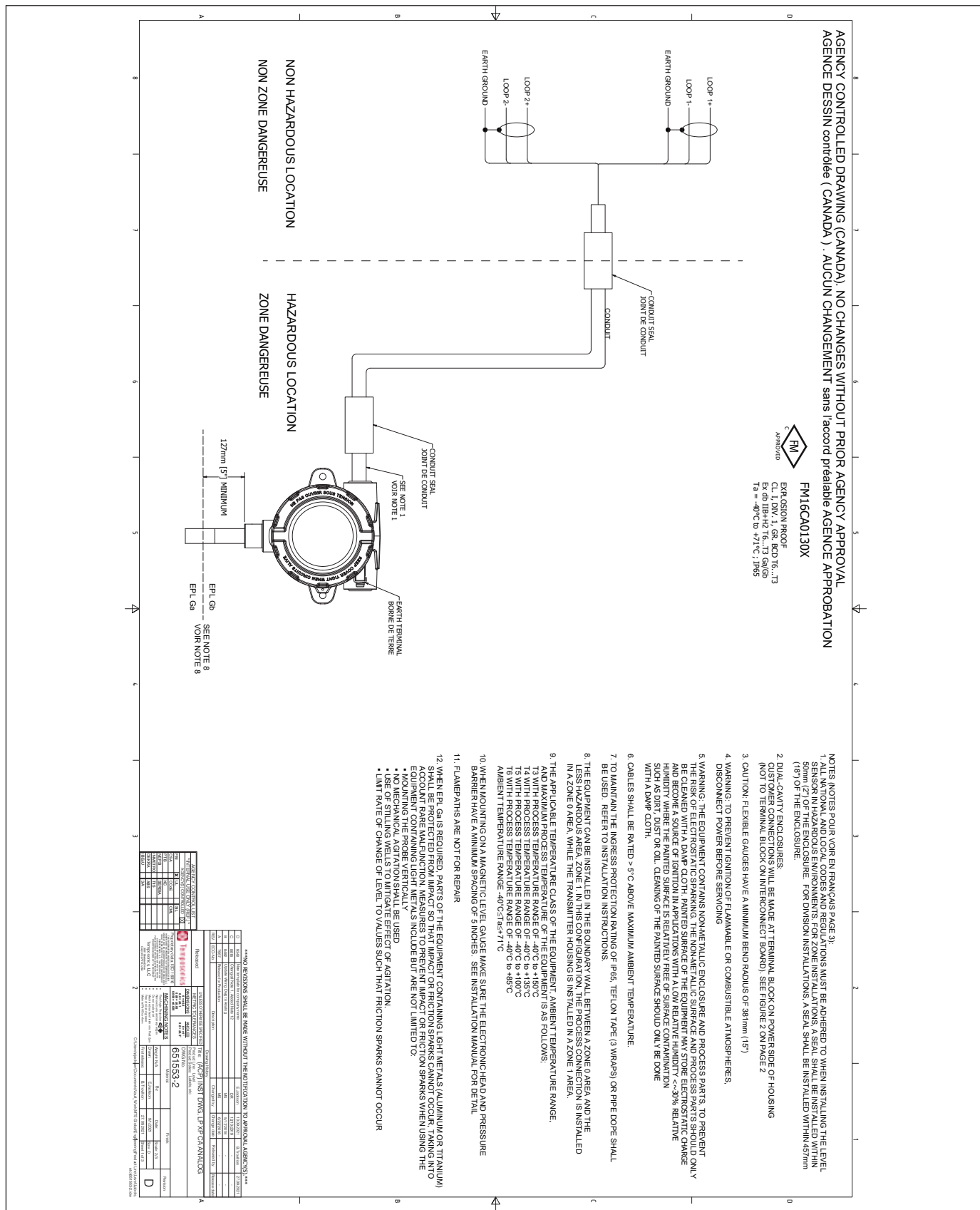
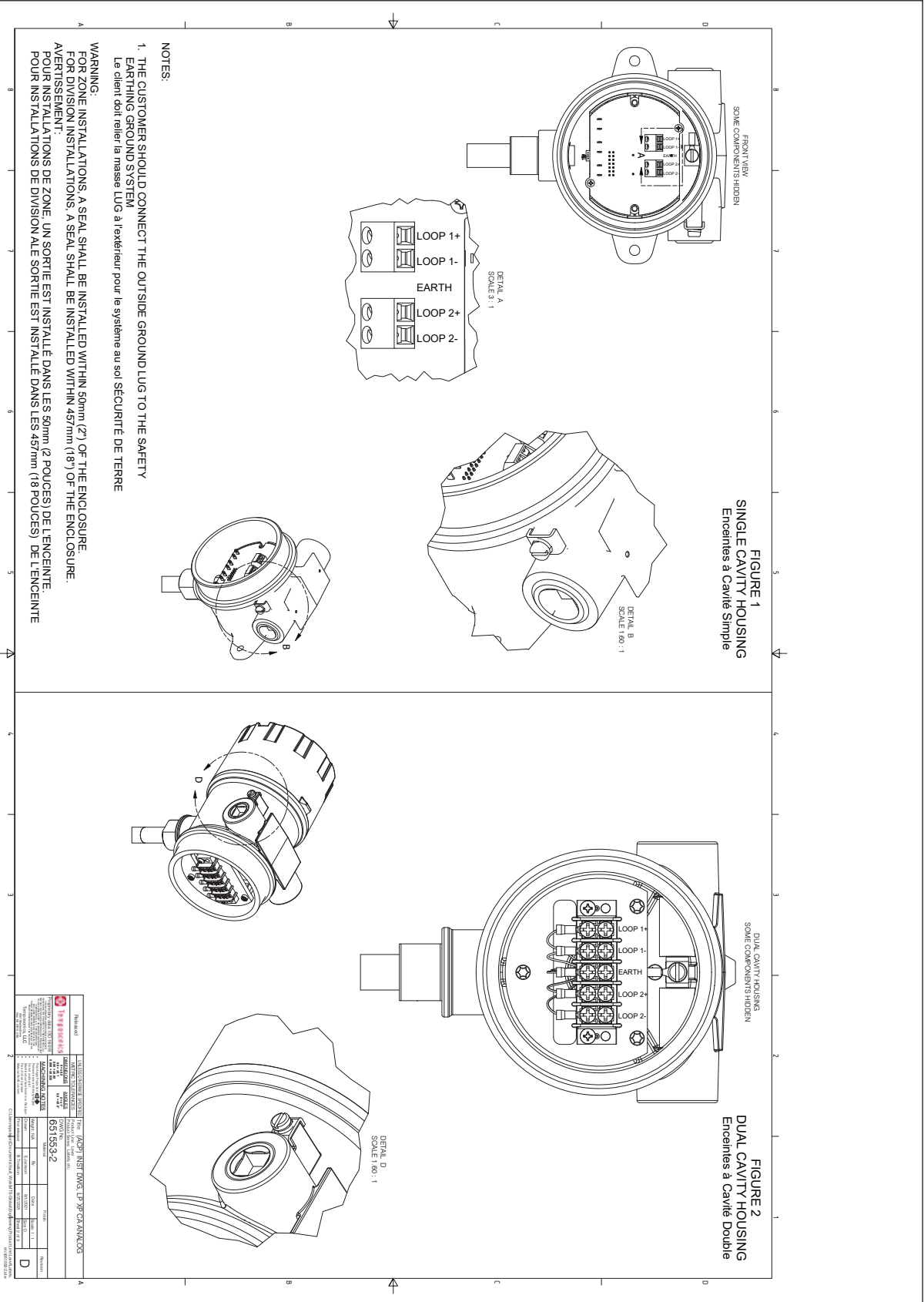
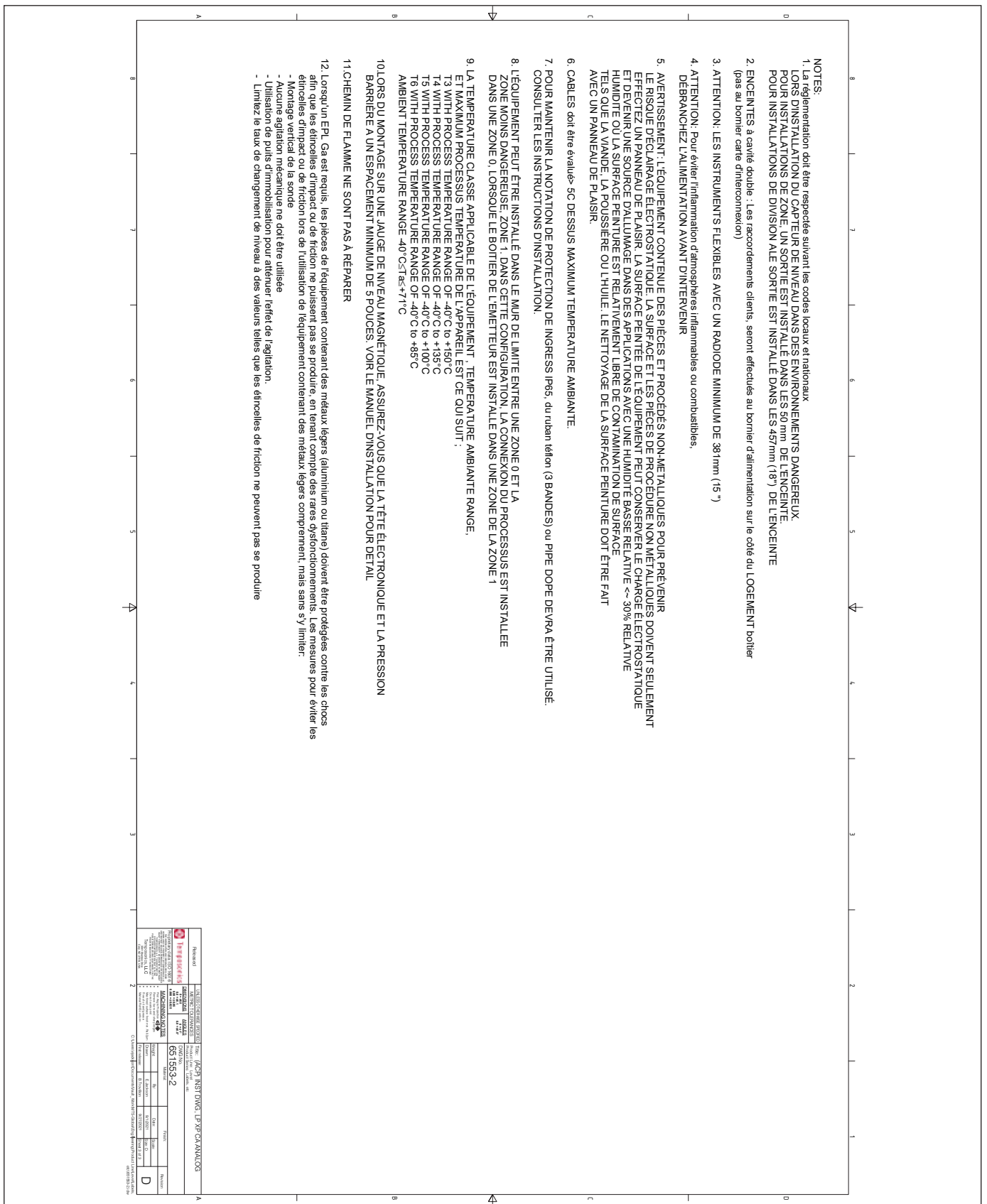

Fig. 48: Diagrama de instalação FMC à prova de explosão, HART®, Página 1



Modelo 651553-2	Descrição Enclosure for FMC installation
Material Aluminum	Quantidade 1
Observações For explosion proof installation, a seal shall be installed within 50mm (2") of the enclosure for zone installations and within 457mm (18") for division installations.	Referências IEC 60079-0, IEC 60079-1, IEC 60079-2, IEC 60079-3, IEC 60079-4, IEC 60079-5, IEC 60079-6, IEC 60079-7, IEC 60079-8, IEC 60079-9, IEC 60079-10, IEC 60079-11, IEC 60079-12, IEC 60079-13, IEC 60079-14, IEC 60079-15, IEC 60079-16, IEC 60079-17, IEC 60079-18, IEC 60079-19, IEC 60079-20, IEC 60079-21, IEC 60079-22, IEC 60079-23, IEC 60079-24, IEC 60079-25, IEC 60079-26, IEC 60079-27, IEC 60079-28, IEC 60079-29, IEC 60079-30, IEC 60079-31, IEC 60079-32, IEC 60079-33, IEC 60079-34, IEC 60079-35, IEC 60079-36, IEC 60079-37, IEC 60079-38, IEC 60079-39, IEC 60079-40, IEC 60079-41, IEC 60079-42, IEC 60079-43, IEC 60079-44, IEC 60079-45, IEC 60079-46, IEC 60079-47, IEC 60079-48, IEC 60079-49, IEC 60079-50, IEC 60079-51, IEC 60079-52, IEC 60079-53, IEC 60079-54, IEC 60079-55, IEC 60079-56, IEC 60079-57, IEC 60079-58, IEC 60079-59, IEC 60079-60, IEC 60079-61, IEC 60079-62, IEC 60079-63, IEC 60079-64, IEC 60079-65, IEC 60079-66, IEC 60079-67, IEC 60079-68, IEC 60079-69, IEC 60079-70, IEC 60079-71, IEC 60079-72, IEC 60079-73, IEC 60079-74, IEC 60079-75, IEC 60079-76, IEC 60079-77, IEC 60079-78, IEC 60079-79, IEC 60079-80, IEC 60079-81, IEC 60079-82, IEC 60079-83, IEC 60079-84, IEC 60079-85, IEC 60079-86, IEC 60079-87, IEC 60079-88, IEC 60079-89, IEC 60079-90, IEC 60079-91, IEC 60079-92, IEC 60079-93, IEC 60079-94, IEC 60079-95, IEC 60079-96, IEC 60079-97, IEC 60079-98, IEC 60079-99, IEC 60079-100.

Fig. 49: Diagrama de instalação FMC à prova de explosão, HART®, Página 2



		REMARK HART® INSTRUMENTS, LP 651563-2	
MODEL NO. 651563-2 PART NO. 651563-2 REV. 1.0 DATE 11/13	MANUFACTURED BY HART CORPORATION 10000 W. 10TH AVE. DENVER, CO 80231 USA TEL: 303.733.1100 FAX: 303.733.1101 WWW.HARTCORP.COM	ORDERING INFORMATION HART CORPORATION 10000 W. 10TH AVE. DENVER, CO 80231 USA TEL: 303.733.1100 FAX: 303.733.1101 WWW.HARTCORP.COM	ORDERING INFORMATION HART CORPORATION 10000 W. 10TH AVE. DENVER, CO 80231 USA TEL: 303.733.1100 FAX: 303.733.1101 WWW.HARTCORP.COM

Fig. 50: Diagrama de instalação FMC à prova de explosão, HART®, Página 3

13.5 ATEX/IECEX

13.5.1 ATEX/IECEX IS

13.5.1.1 Condições específicas de uso seguro

1. Quando for necessário EPL Ga ou Da, as partes do equipamento que contêm metais leves (Alumínio ou Titânio) devem ser protegidas contra impacto para que não ocorram faíscas por impacto ou atrito, levando em conta os raros episódios de mau funcionamento. As medidas para evitar faíscas por impacto ou atrito ao usar o equipamento que contêm metais leves incluem, entre outras:
 - Montagem da sonda na vertical
 - Não deve ser usada nenhuma agitação mecânica
 - Uso do tubo de calma para diminuir o efeito da agitação.
 - Limitar a taxa de mudança de nível a valores tais que não possam ocorrer faíscas de atrito
2. A temperatura ambiente máxima permitida do transmissor de nível digital/análogica Level Plus é de 71 °C. Para evitar os efeitos da temperatura do processo e outros efeitos térmicos, tome cuidado para assegurar que o ambiente ao redor e dentro do invólucro do transmissor não exceda 71 °C
3. Aviso: O equipamento contém gabinete não metálico e peças do processo. Para evitar o risco de faíscas por eletrostática, a superfície não metálica deve ser limpa somente com um pano úmido. A superfície pintada do equipamento pode armazenar carga eletrostática e tornar-se uma fonte de ignição em aplicações com umidade relativa baixa (<~30%) em que a superfície pintada é relativamente livre de contaminação da superfície como sujeiras, poeira ou óleo. A limpeza da superfície pintada deve ser feita apenas com um pano úmido.
4. A classe de temperatura aplicável, faixa de temperatura de processo e a faixa de temperatura ambiente do equipamento são as seguintes:
 - T3 com a faixa de temperatura de processo entre -40 °C a 150 °C
 - T4 com a faixa de temperatura de processo entre -40 °C a 135 °C
 - T5 com a faixa de temperatura de processo entre -40 °C a 100 °C
 - T6 com a faixa de temperatura de processo entre -40 °C a 85 °C
 - Faixa de temperatura ambiente -40 °C < Ta < 71 °C

13.5.1.2 Etiquetas

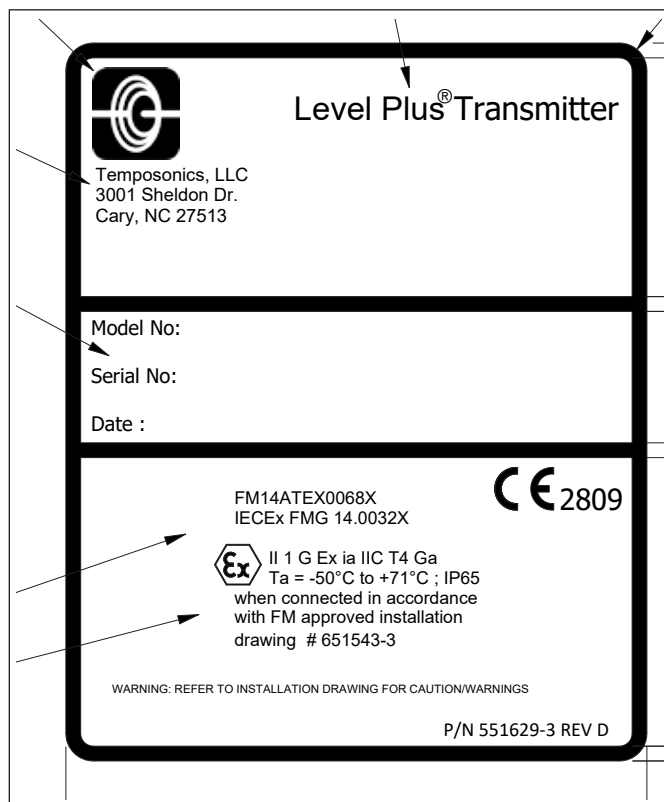

Fig. 51: Etiqueta FMC intrinsecamente segura, Modbus e DDA, invólucro NEMA

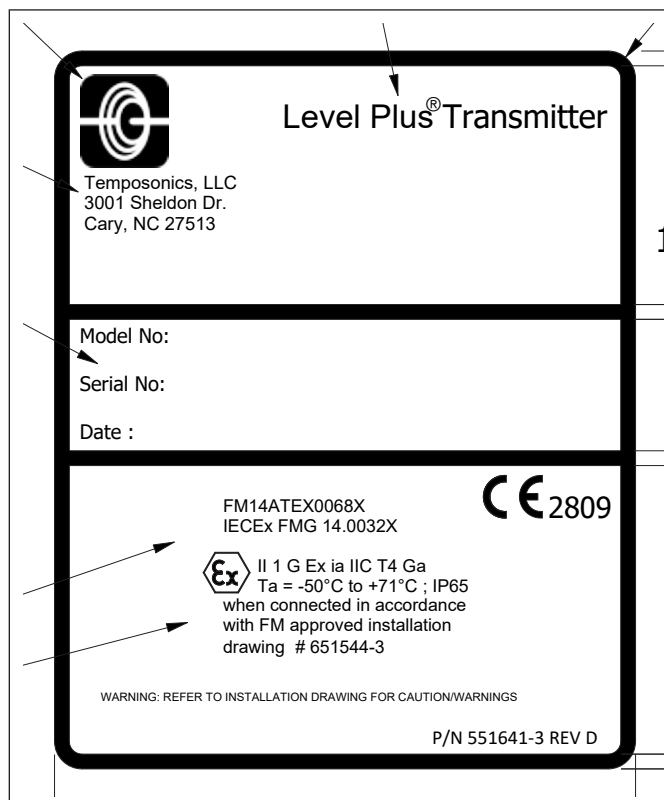

Fig. 52: Etiqueta ATEX/IECEX intrinsecamente segura, Modbus e DDA, invólucro NEMA

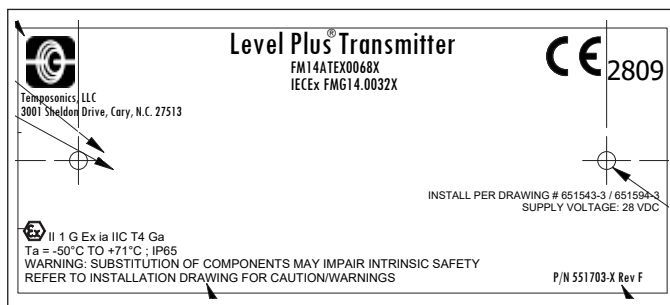

Fig. 53: Etiqueta ATEX/IECEx intrinsecamente segura, Modbus e DDA, invólucro com cavidade única ou dupla

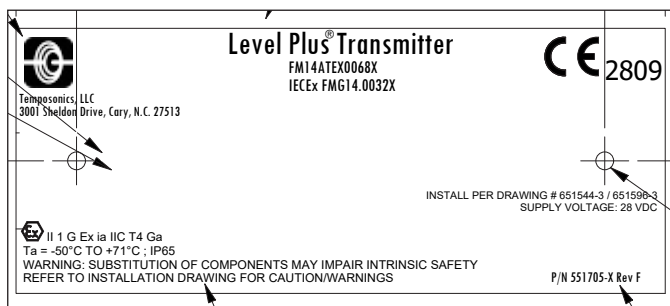

Fig. 54: Etiqueta ATEX/IECEx intrinsecamente segura, Modbus e DDA, invólucro com cavidade única ou dupla

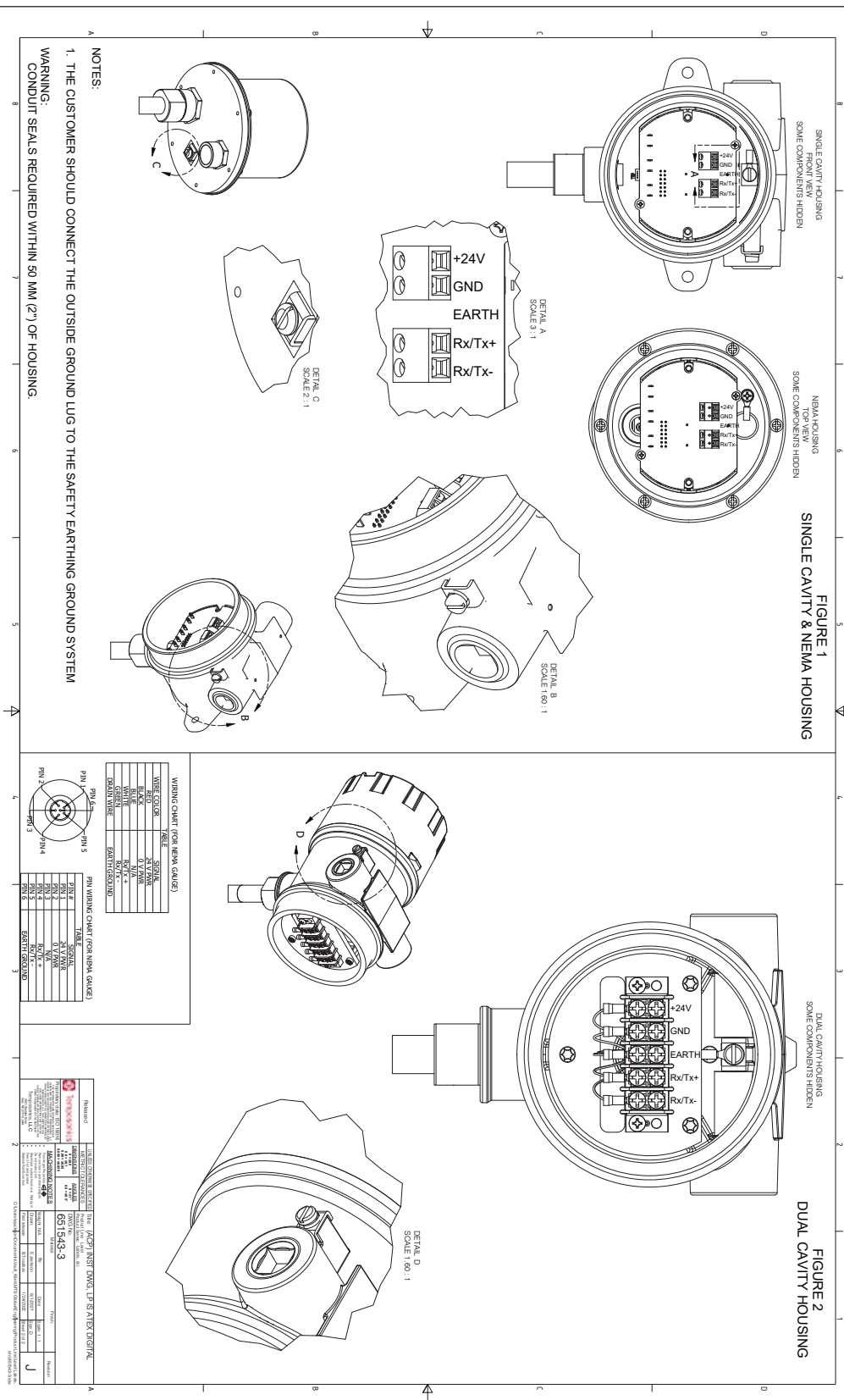
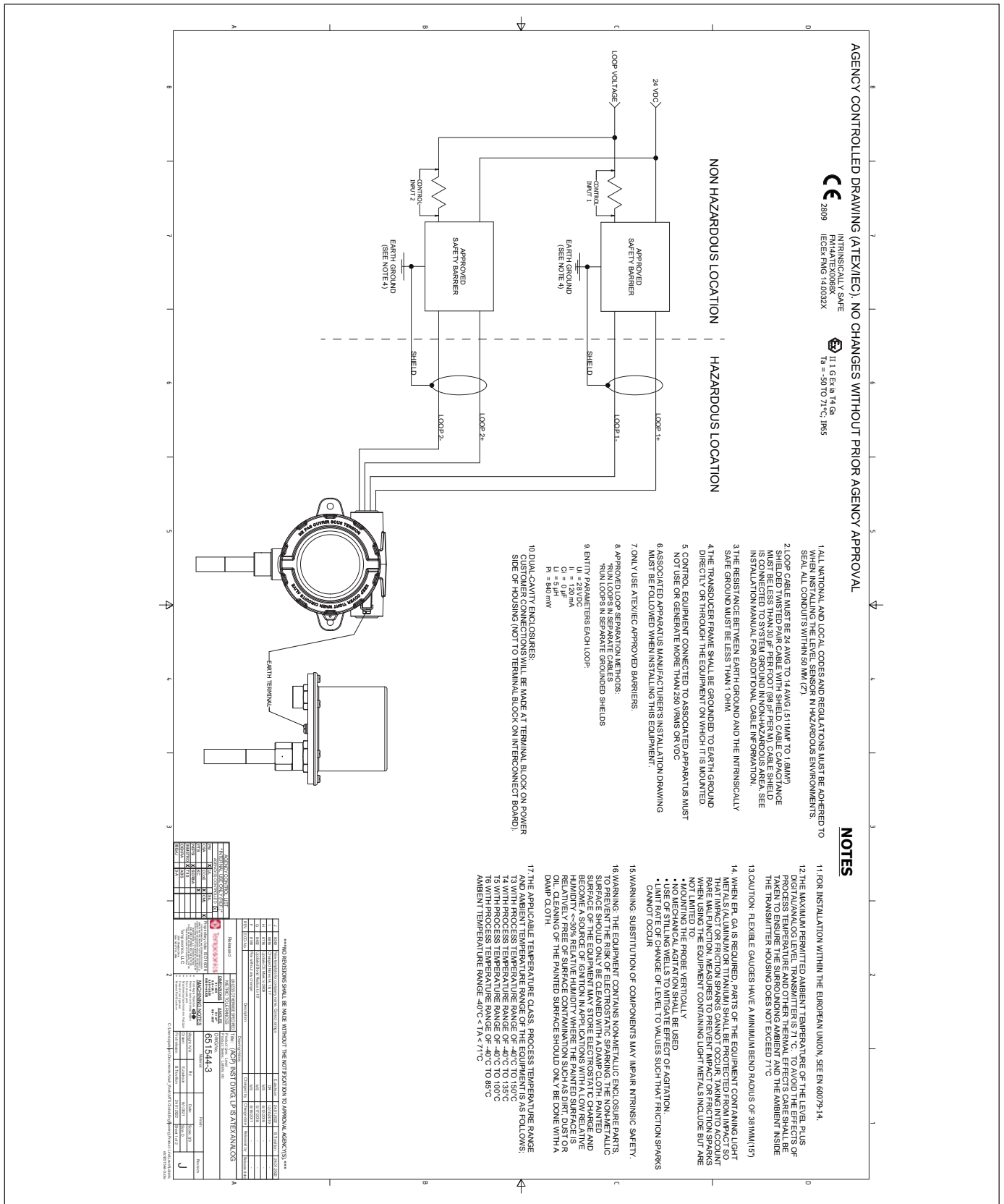

Fig. 56: Diagrama de instalação ATEX / IECEx intrinsecamente segura, Modbus e DDA, Página 2



AGENCY CONTROLLED DRAWING (ATEX/IEC), NO CHANGES WITHOUT PRIOR AGENCY APPROVAL

INTRINSICALLY SAFE
INSTRUMENTS
ELECTRICAL SYMBOLS
IEC 61881-1

11.1 G Ex ia I Mb
IP 67
IP 68
IP 69K

NOTES

1. ALL NATIONAL AND LOCAL CODES AND REGULATIONS MUST BE ADHERED TO WHEN INSTALLING THE FIELD SENSOR IN HAZARDOUS ENVIRONMENTS. SEAL ALL CONDUITS WITHIN 50 MM (2").
2. LOOP CABLE MUST BE 24 AWG TO 14 AWG (15.1 MM² TO 1.94 MM²). SHIELDED TWISTED PAIR CABLE WITH SHIELD. CABLE CAPACITANCE MUST BE LESS THAN 30 pF PER FOOT (99 pF PER M). CABLE SHIELD IS CONNECTED TO SYSTEM GROUND IN NON-HAZARDOUS AREA. SEE INSTALLATION MANUAL FOR ADDITIONAL CABLE INFORMATION.
3. THE RESISTANCE BETWEEN EARTH GROUND AND THE INTRINSICALLY SAFE GROUND MUST BE LESS THAN 1 OHM.
4. THE TRANSDUCER FRAME SHALL BE GROUND TO EARTH GROUND DIRECTLY OR THROUGH THE EQUIPMENT ON WHICH IT IS MOUNTED.
5. CONTROL EQUIPMENT CONNECTED TO ASSOCIATED APPARATUS MUST NOT USE OR GENERATE MORE THAN 250 VRMS OR VDC.
6. ASSOCIATED APPARATUS MANUFACTURERS INSTALLATION DRAWING MUST BE FOLLOWED WHEN INSTALLING THIS EQUIPMENT.
7. ONLY USE ATEX/IEC APPROVED METHODS.
8. APPROVED LOOP SEPARATION METHODS:
• RUN LOOPS IN SEPARATE CABLES
• RUN LOOPS IN SEPARATE GROUNDING SHIELDS
9. ENTRY PARAMETERS EACH LOOP:
• $U_i = 25 \text{ VDC}$
• $C_i = 0.0 \text{ pF}$
• $L_i = 9.0 \text{ mH}$
• $P_i = 90 \text{ mW}$
10. DUAL-CAVITY ENCLOSURES SHALL BE MADE AT TERMINAL BLOCK ON POWER SIDE OF HOUSING (NOT TO TERMINAL BLOCK ON INTERCONNECT BOARD).
11. FOR INSTALLATION WITHIN THE EUROPEAN UNION, SEE EN 60079-14.
12. THE MAXIMUM PERMITTED AMBIENT TEMPERATURE OF THE LEVEL PLUS DIGITAL/ANALOG LEVEL TRANSMITTER IS 71 °C. TO AVOID THE EFFECTS OF PROCESS TEMPERATURE AND OTHER THERMAL EFFECTS CARE SHALL BE TAKEN TO ENSURE THAT THE AMBIENT TEMPERATURE OF THE TRANSMITTER HOUSING DOES NOT EXCEED 71 °C.
13. CAUTION: FLEXIBLE GAUGES HAVE A MINIMUM BEND RADIUS OF 38 (MM) (1.5").
14. WHEN EPL GAS IS REQUIRED, PARTS OF THE EQUIPMENT CONTAINING LIGHT METALS (ALUMINUM OR TITANIUM) SHALL BE PROTECTED FROM IMPACT SO THAT IMPACT OR FRICTION SPARKS SHALL BE PROTECTED FROM ESCAPING FROM THE EQUIPMENT HOUSING. WHEN USING THE EQUIPMENT CONTAINING LIGHT METALS BUT ARE NOT LIMITED TO:
• THE PROBE VERTICALLY.
• THE AGITATION SHALL BE USED.
• USE OF STILLING WELLS TO MITIGATE EFFECT OF AGITATION.
• LIMIT RATE OF CHANGE OF LEVEL TO VALUES SUCH THAT FRICTION SPARKS CANNOT OCCUR.
15. WARNING: SUBSTITUTION OF COMPONENTS MAY IMPAIR INTRINSIC SAFETY.
16. WARNING: THE EQUIPMENT CONTAINS NON-METALLIC ENCLOSURE PARTS TO PREVENT THE RISK OF ELECTROSTATIC SPARKING THE NON-METALLIC SURFACE SHOULD ONLY BE CLEANED WITH A DAMP CLOTH. PAINTED SURFACE OF THE EQUIPMENT MAY STORE ELECTROSTATIC CHARGE AND SHOULD BE DISCHARGED BY TOUCHING THE SURFACE WITH THE FINGER. RELATIVE HUMIDITY < 30% RELATIVE HUMIDITY WHERE THE PAINTED SURFACE IS RELATIVELY FREE OF SURFACE CONTAMINATION SUCH AS DIRT, DUST OR OIL. CLEANING OF THE PAINTED SURFACE SHOULD ONLY BE DONE WITH A DAMP CLOTH.
17. THE APPLICABLE TEMPERATURE CLASS PROCESS TEMPERATURE RANGE AND AMBIENT TEMPERATURE RANGE OF THE EQUIPMENT IS AS FOLLOWS:
• T4 WITH PROCESS TEMPERATURE RANGE OF -40 °C TO 100 °C
• T4 WITH PROCESS TEMPERATURE RANGE OF -40 °C TO 135 °C
• T6 WITH PROCESS TEMPERATURE RANGE OF -40 °C TO 185 °C
• AMBIENT TEMPERATURE RANGE OF -5 °C TO 41 °C

NO DIMENSIONS SHALL BE MADE WITHOUT THE NOTIFICATION TO APPROVAL AGENCIES

ITEM	DESCRIPTION	QUANTITY	UNIT
1	LEVEL PLUS DIGITAL/ANALOG LEVEL TRANSMITTER	1	UNIT
2	LEVEL PLUS DIGITAL/ANALOG LEVEL TRANSMITTER HOUSING	1	UNIT
3	LEVEL PLUS DIGITAL/ANALOG LEVEL TRANSMITTER HOUSING GASKET	1	UNIT
4	LEVEL PLUS DIGITAL/ANALOG LEVEL TRANSMITTER HOUSING O-RING	1	UNIT
5	LEVEL PLUS DIGITAL/ANALOG LEVEL TRANSMITTER HOUSING O-RING	1	UNIT
6	LEVEL PLUS DIGITAL/ANALOG LEVEL TRANSMITTER HOUSING O-RING	1	UNIT
7	LEVEL PLUS DIGITAL/ANALOG LEVEL TRANSMITTER HOUSING O-RING	1	UNIT
8	LEVEL PLUS DIGITAL/ANALOG LEVEL TRANSMITTER HOUSING O-RING	1	UNIT
9	LEVEL PLUS DIGITAL/ANALOG LEVEL TRANSMITTER HOUSING O-RING	1	UNIT
10	LEVEL PLUS DIGITAL/ANALOG LEVEL TRANSMITTER HOUSING O-RING	1	UNIT
11	LEVEL PLUS DIGITAL/ANALOG LEVEL TRANSMITTER HOUSING O-RING	1	UNIT
12	LEVEL PLUS DIGITAL/ANALOG LEVEL TRANSMITTER HOUSING O-RING	1	UNIT
13	LEVEL PLUS DIGITAL/ANALOG LEVEL TRANSMITTER HOUSING O-RING	1	UNIT
14	LEVEL PLUS DIGITAL/ANALOG LEVEL TRANSMITTER HOUSING O-RING	1	UNIT
15	LEVEL PLUS DIGITAL/ANALOG LEVEL TRANSMITTER HOUSING O-RING	1	UNIT
16	LEVEL PLUS DIGITAL/ANALOG LEVEL TRANSMITTER HOUSING O-RING	1	UNIT
17	LEVEL PLUS DIGITAL/ANALOG LEVEL TRANSMITTER HOUSING O-RING	1	UNIT
18	LEVEL PLUS DIGITAL/ANALOG LEVEL TRANSMITTER HOUSING O-RING	1	UNIT
19	LEVEL PLUS DIGITAL/ANALOG LEVEL TRANSMITTER HOUSING O-RING	1	UNIT
20	LEVEL PLUS DIGITAL/ANALOG LEVEL TRANSMITTER HOUSING O-RING	1	UNIT

Fig. 57: Diagrama de instalação ATEX / IECEx intrinsecamente segura, HART®, Página 1

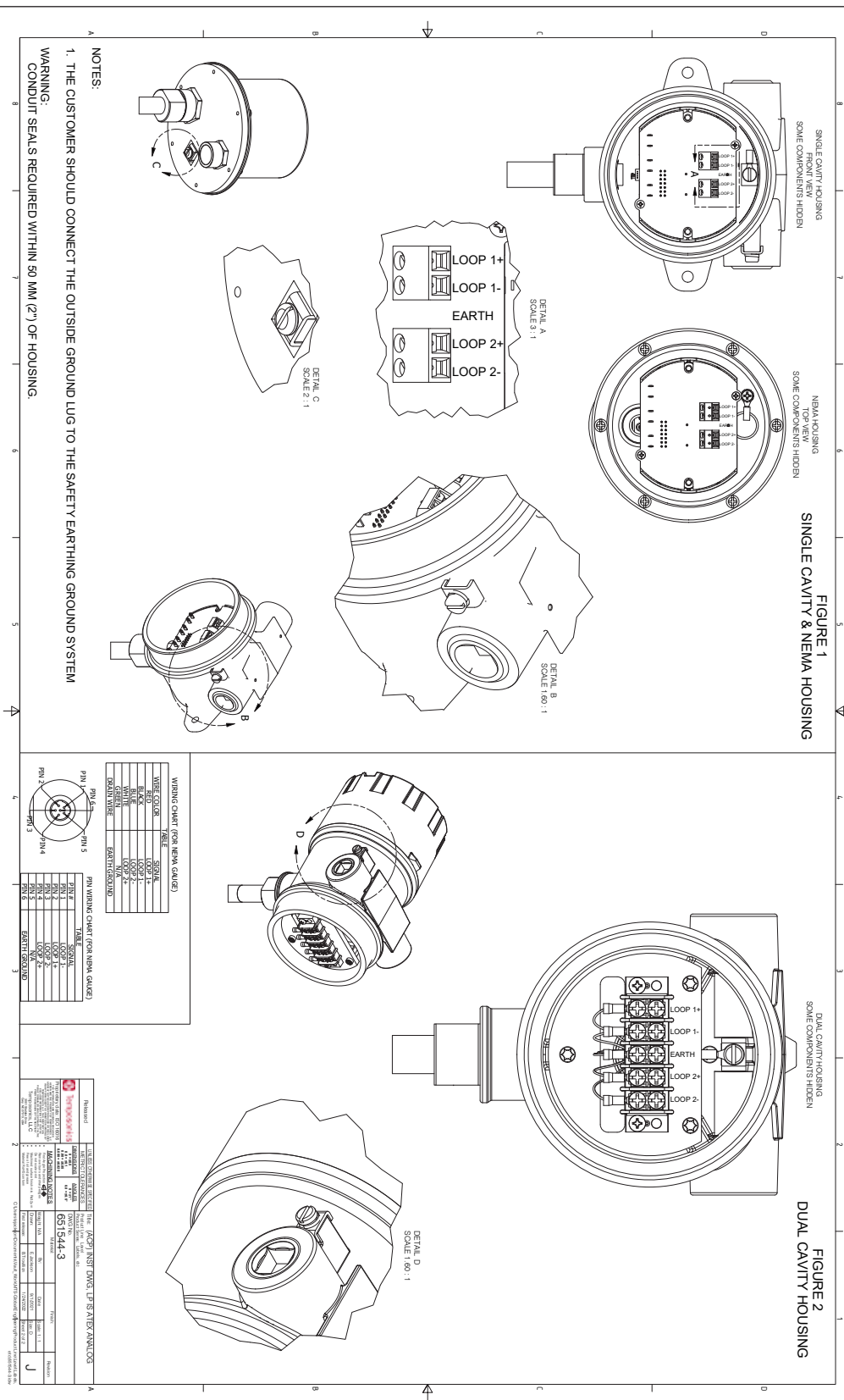

Fig. 58: Diagrama de instalação ATEX / IECEx intrinsecamente segura, HART®, Página 2

13.5.2 ATEX/IECEx XP

13.5.2.1 Condições específicas de uso seguro

1. Aviso: O equipamento contém gabinete não metálico e peças do processo. Para evitar o risco de faíscas por eletrostática, a superfície não metálica deve ser limpa somente com um pano úmido. A superfície pintada do equipamento pode armazenar carga eletrostática e tornar-se uma fonte de ignição em aplicações com umidade relativa baixa (<~30%) em que a superfície pintada é relativamente livre de contaminação da superfície como sujeiras, poeira ou óleo. A limpeza da superfície pintada deve ser feita apenas com um pano úmido.
2. Os cabos devem ter a classificação > 5 °C acima da temperatura ambiente máxima.
3. Para manter a classificação de proteção contra entrada do IP65, deve ser usada fita de Teflon (3 voltas) ou cola para tubos. Consulte as instruções de instalação.
4. O equipamento pode ser instalado na parede em que a conexão do processo está instalada como equipamento de Categoria 1G enquanto o invólucro do transmissor está instalado como equipamento de Categoria 2G. Consulte as instruções de instalação.
5. Os medidores flexíveis têm um raio de curvatura mínimo de 381 mm (15 pol.).
6. Caminhos da chama não devem ser reparados.
7. A classe de temperatura aplicável, faixa de temperatura de processo e a faixa de temperatura ambiente do equipamento são as seguintes;
 - T3 com a faixa de temperatura de processo entre -40 °C a 150 °C
 - T4 com a faixa de temperatura de processo entre -40 °C a 135 °C
 - T5 com a faixa de temperatura de processo entre -40 °C a 100 °C
 - T6 com a faixa de temperatura de processo entre -40 °C a 85 °C
 - Faixa de temperatura ambiente -40 °C < Ta < 71 °C
8. Quando montar em um MLG (medidor magnético de nível), certifique-se de que o cabeçote eletrônico e a barreira de pressão tenham um espaçamento mínimo de 5 pol. Consulte o Manual de instalação para detalhes.
9. Quando for necessário EPL Ga ou Da, as partes do equipamento que contêm metais leves (Alumínio ou Titânio) devem ser protegidas contra impacto para que não ocorram faíscas por impacto ou atrito, levando em conta os raros episódios de mau funcionamento. As medidas para evitar faíscas por impacto ou atrito ao usar o equipamento que contém metais leves incluem, entre outras:
 - Montagem da sonda na vertical
 - Não deve ser usada nenhuma agitação mecânica
 - Uso do tubo de calma para diminuir o efeito da agitação.
 - Limitar a taxa de mudança de nível a valores tais que não possam ocorrer faíscas de atrito

13.5.2.2 Etiquetas

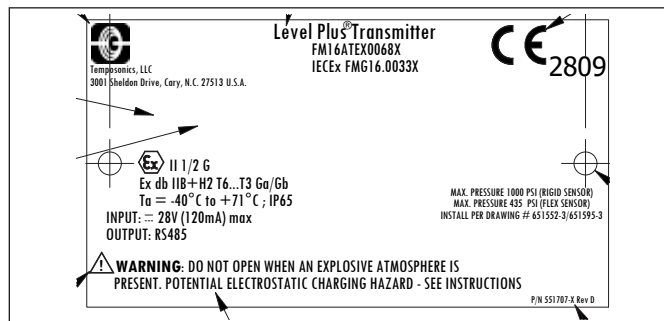

Fig. 59: À prova de chamas, etiqueta ATEX e IECEx, invólucro Modbus ou DDA, opções D, E, G, H ou L

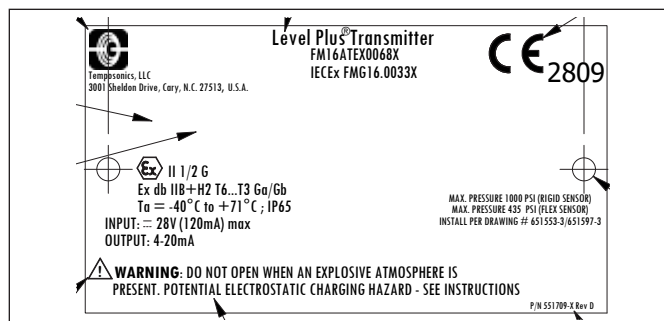

Fig. 60: À prova de chamas, etiqueta ATEX e IECEx, invólucro HART®, opções D, E, G, H ou L

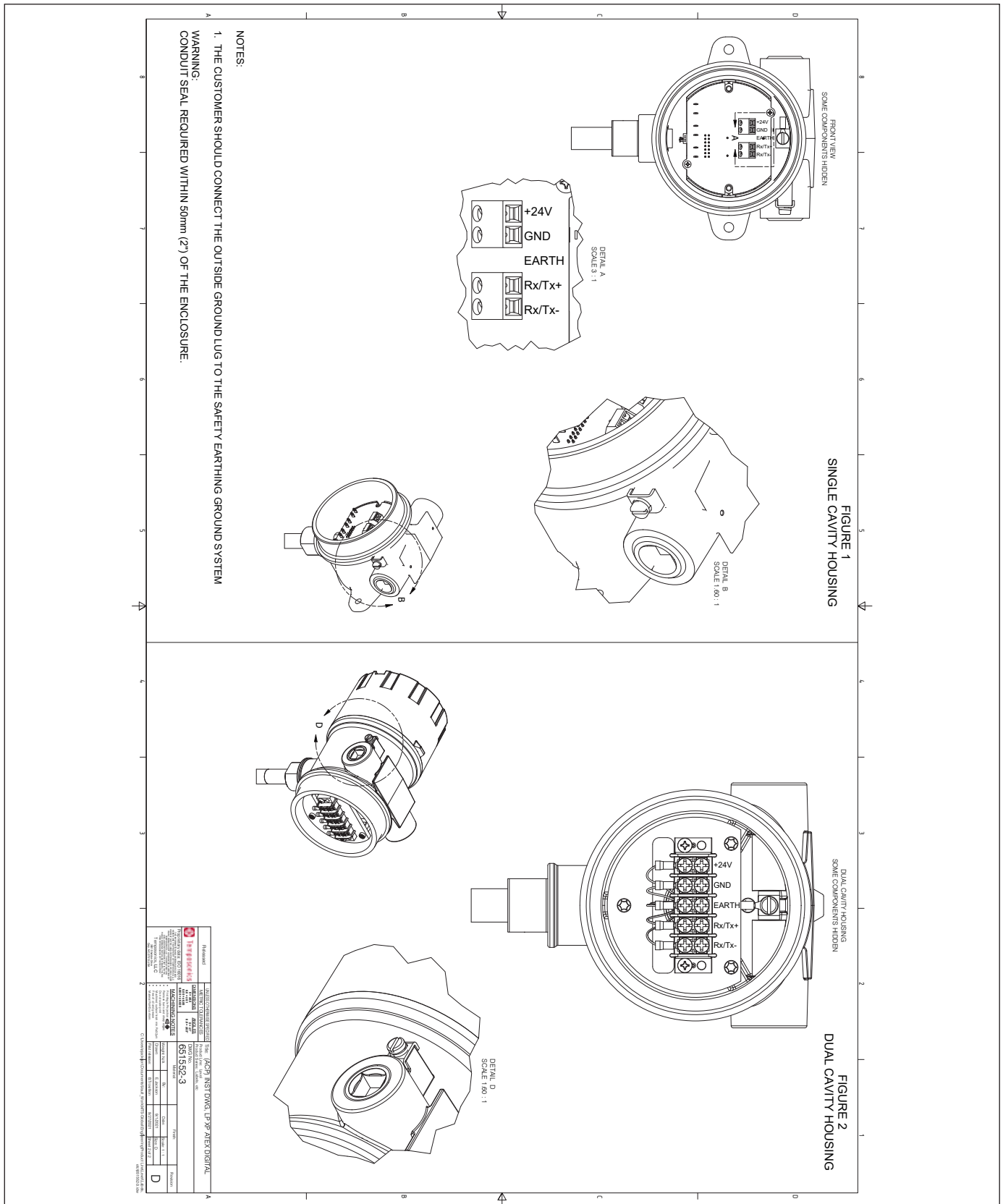

Fig. 62: Diagrama de instalação FM, à prova de chamas, Modbus e DDA

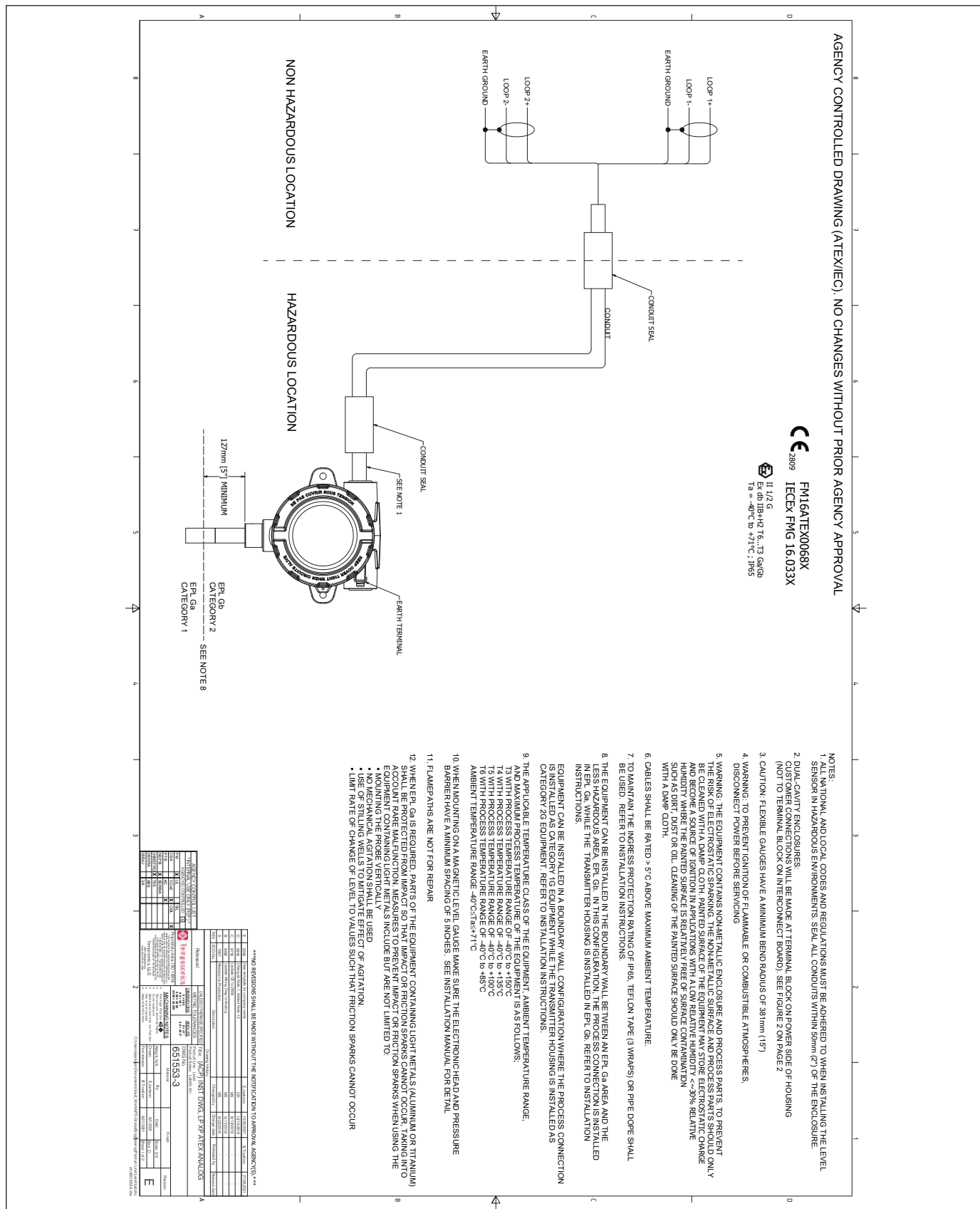

Fig. 63: Diagrama de instalação ATEX e IECEX, à prova de explosão, HART®, Página 1

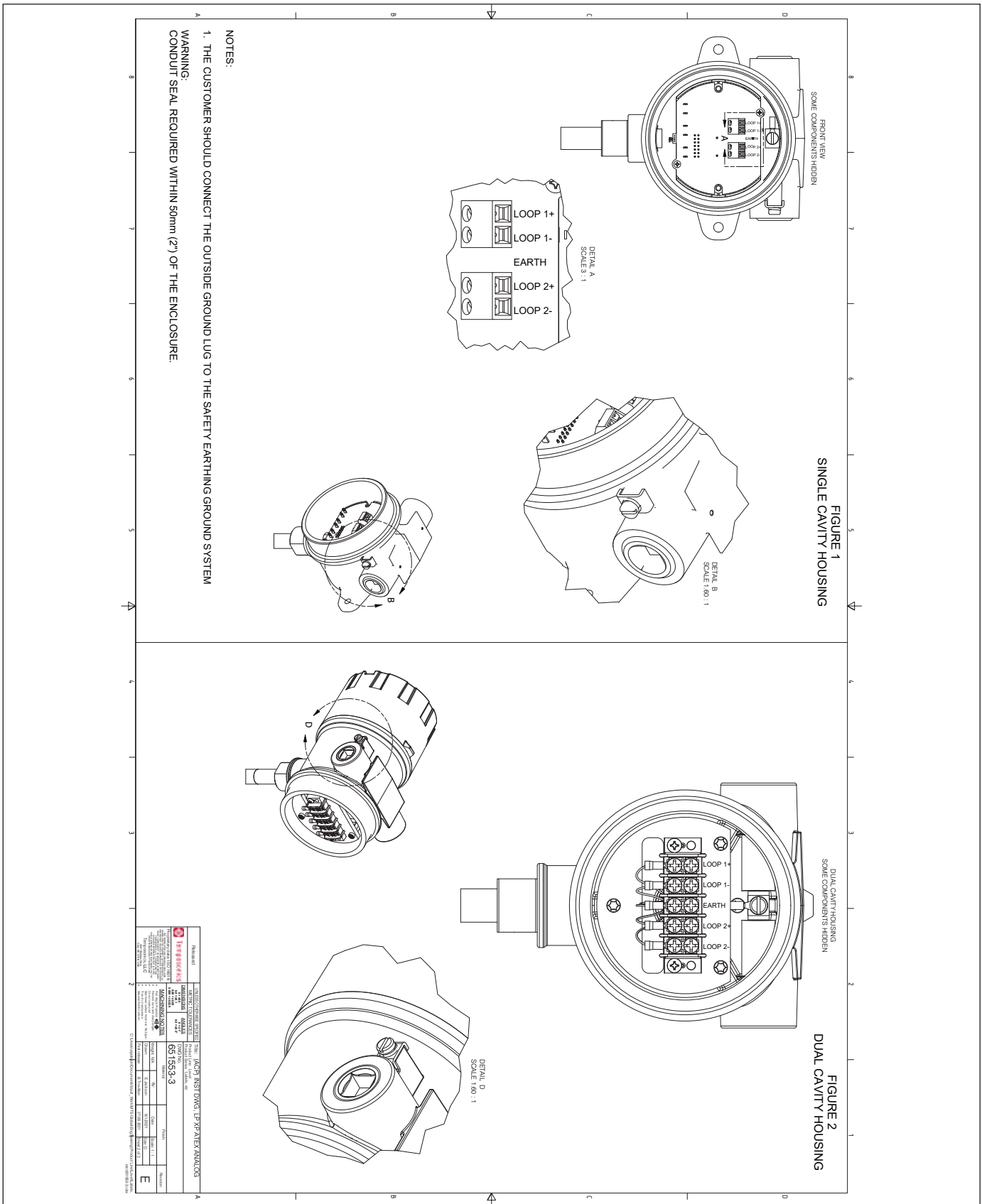

Fig. 64: Diagrama de instalação ATEX e IECEx, à prova de explosão, HART®, Página 2



13.5.3 Declaração de conformidade CE

EU Declaration of Conformity | EU Konformitätserklärung | Déclaration UE de Conformité

Temposonics LLC, 3001 Sheldon Drive, Cary NC 27513, USA

EU21.501B

declares as manufacturer in sole responsibility that the products
erklärt als Hersteller in alleiniger Verantwortung, dass die Produkte
déclare en qualité de fabricant sous sa seule responsabilité que les produits

Level Plus LPT x_x_x_x_x_x_x_x_x_x_E_I_x_x_x_x_x_x_x_x_x_x (Tank Slayer)

Level Plus LPR x_x_x_x_x_x_x_x_x_x_E_I_x_x_x_x_x_x_x_x_x_x (RefineME)

Level Plus LPS x_x_x_x_x_x_x_x_x_x_E_I_x_x_x_x_x_x_x_x_x_x (SoClean)

Level Plus LPC x_x_x_x_x_x_x_x_x_x_E_I_x_x_x_x_x_x_x_x_x_x (Chambered)

Level Plus LPL x_x_x_x_x_x_x_x_x_x_E_I_x_x_x_x_x_x_x_x_x_x_x_x_x_x_x_x (Levellimit)

comply with the regulations of the following European Directives:
den Vorschriften folgender europäischer Richtlinien entsprechen:
sont conformes aux prescriptions des directives européennes suivantes :

- | | |
|-------------------|---|
| 2014/34/EU | Equipment and protective systems for use in potentially explosive atmospheres
Geräte und Schutzsysteme zur Verwendung in explosionsgefährdeten Bereichen
Appareils et systèmes de protection à être utilisés en atmosphères explosibles |
| 2014/30/EU | Electromagnetic Compatibility
Elektromagnetische Verträglichkeit
Compatibilité électromagnétique |
| 2011/65/EU | Restriction of the use of hazardous substances in electrical and electronic equipment
Beschränkung der Verwendung gefährlicher Stoffe in Elektro- und Elektronikgeräten
Limitation de l'utilisation de substances dangereuses dans les équipements électriques et électroniques |

Applied harmonized standards:
Angewandte harmonisierte Normen:
Normes harmonisées appliquées :

EN 60079-0:2018, EN 60079-11:2012, EN 60079-26:2015, EN 60529:1991+A1:2000+A2:2013,
EN 61326-1:2013, EN 61326-2-3:2013, EN IEC 63000:2018

EU type examination certificate:

EU-Baumusterprüfbescheinigung:

Certificat de l'examen CE :

issued by / ausgestellt durch / exposé par :

FM14ATEX0068X

FM Approvals Europe Ltd.

Dublin, Ireland, One Georges Quay Plaza, D02 E440

Notified body for quality assurance control:

Benannte Stelle für Qualitätsüberwachung:

Organisme notifié pour l'assurance qualité :

FM Approvals Europe Ltd.

Dublin, Ireland, One Georges Quay Plaza, D02 E440

Ident number / Kennnummer / Numéro d'identification :

2809

Marking/Kennzeichnung / Marquage :



II 1 G Ex ia IIC T4 Ga
Ta = -50°C to +71°C

Cary, 2022-01-26

Uwe Viola
Industrial Engineering Manager
EX Authorized Representative



Temposonics LLC - 3001 Sheldon Drive - Cary, NC 27513 - USA

EU Declaration of Conformity | EU Konformitätserklärung | Déclaration UE de Conformité

Temposonics LLC, 3001 Sheldon Drive, Cary NC 27513, USA

EU21.502A

declares as manufacturer in sole responsibility that the products
erklärt als Hersteller in alleiniger Verantwortung, dass die Produkte
déclare en qualité de fabricant sous sa seule responsabilité que les produits

Level Plus LPT x_x_x_x_x_x_x_x_x_x_E_F_x_x_x_x_x_x_x_x (Tank Slayer)

Level Plus LPR x_x_x_x_x_x_x_x_x_x_E_F_x_x_x_x_x_x_x_x (RefineME)

Level Plus LPS x_x_x_x_x_x_x_x_x_x_E_F_x_x_x_x_x_x_x_x (SoClean)

Level Plus LPC x_x_x_x_x_x_x_x_x_x_E_F_x_x_x_x_x_x_x_x (Chambered)

Level Plus LPL x_x_x_x_x_x_x_x_E_F_x_x_x_x_x_x_x_x_x_x_x_x_x_x (LevelLimit)

comply with the regulations of the following European Directives:
den Vorschriften folgender europäischer Richtlinien entsprechen:
sont conformes aux prescriptions des directives européennes suivantes :

- | | |
|-------------------|---|
| 2014/34/EU | Equipment and protective systems for use in potentially explosive atmospheres
Geräte und Schutzsysteme zur Verwendung in explosionsgefährdeten Bereichen
Appareils et systèmes de protection à être utilisés en atmosphères explosibles |
| 2014/30/EU | Electromagnetic Compatibility
Elektromagnetische Verträglichkeit
Compatibilité électromagnétique |
| 2011/65/EU | Restriction of the use of hazardous substances in electrical and electronic equipment
Beschränkung der Verwendung gefährlicher Stoffe in Elektro- und Elektronikgeräten
Limitation de l'utilisation de substances dangereuses dans les équipements électriques et électroniques |

Applied harmonized standards:
Angewandte harmonisierte Normen:
Normes harmonisées appliquées :

**EN 60079-0:2018, EN 60079-1:2014, EN 60079-26:2015, EN 60529:1991+A1:2000+A2:2013,
EN 61326-1:2013, EN 61326-2-3:2013, EN IEC 63000:2018**

EU type examination certificate:
EU-Baumusterprüfbescheinigung:

FM16ATEX0068X

Certificat de l'examen CE :
issued by / ausgestellt durch / exposé par:

**FM Approvals Europe Ltd.
Dublin, Ireland, One Georges Quay Plaza, D02 E440**

Notified body for quality assurance control:
Benannte Stelle für Qualitätsüberwachung:
Organisme notifié pour l'assurance qualité :

**FM Approvals Europe Ltd.
Dublin, Ireland, One Georges Quay Plaza, D02 E440**

Ident number / Kennnummer / Numéro d'identification :

2809

Marking/Kennzeichnung / Marquage :

 **II 1/2 G Ex db IIB+H₂ T6...T3 Ga/Gb
Ta = -40°C to +71°C**

Cary, 2021-11-30



Uwe Viola
Industrial Engineering Manager
EX Authorized Representative

UNITED STATES
Temposonics, LLC
Americas & APAC Region
3001 Sheldon Drive
Cary, N.C. 27513
Phone: +1 919 677-0100
E-mail: info.us@temposonics.com

GERMANY
Temposonics
GmbH & Co. KG
EMEA Region & India
Auf dem Schüffel 9
58513 Lüdenscheid
Phone: +49 2351 9587-0
E-mail: info.de@temposonics.com

ITALY
Branch Office
Phone: +39 030 988 3819
E-mail: info.it@temposonics.com

FRANCE
Branch Office
Phone: +33 6 14 060 728
E-mail: info.fr@temposonics.com

UK
Branch Office
Phone: +44 79 44 15 03 00
E-mail: info.uk@temposonics.com

SCANDINAVIA
Branch Office
Phone: +46 70 29 91 281
E-mail: info.sca@temposonics.com

CHINA
Branch Office
Phone: +86 21 2415 1000/2415 1001
E-mail: info.cn@temposonics.com

JAPAN
Branch Office
Phone: +81 3 6416 1063
E-mail: info.jp@temposonics.com

Código de peça do documento:
551693 Revision I (EN) 01/2022



temposonics.com